

RUSSIAN

DVD-видеокамера

VP-DC161(i)/DC161W(i)/DC161WB(i)/
DC163(i)/DC165W(i)/DC165WB(i)

- AF** Авто Фокус
CCD Прибор с Зарядовой Связью
LCD ЖК-дисплей

Инструкция для пользователя

Прежде, чем пользоваться видеокамерой, пожалуйста, внимательно прочтите данную инструкцию и сохраните ее для использования в дальнейшем.

 Это изделие соответствует требованиям Директив 89/336 ЕЭС, 73/23 ЕЭС, 93/68 ЕЭС.

Используйте только одобренные батарейные модули.
В противном случае может возникнуть опасность перегрева, пожара или взрыва.
Гарантия Samsung не распространяется на проблемы, вызванные использованием неавторизованных принадлежностей.

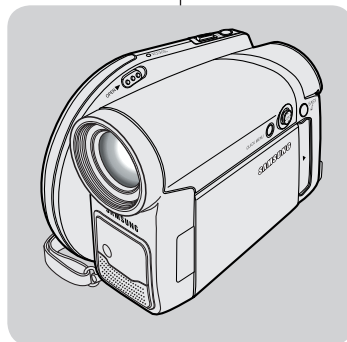

SAMSUNG



UKRAINIAN

Відеокамера DVD

VP-DC161(i)/DC161W(i)/DC161WB(i)/
DC163(i)/DC165W(i)/DC165WB(i)

- AF** Автоматичний фокус
CCD Прилад з зарядовим зв'язком (ПЗЗ)
LCD Рідкокристалічний дисплей

Довідник користувача

Перед роботою з пристроєм, будь ласка, уважно прочитайте даний довідник і збережіть його для подальших довідок.

 Даний виріб відповідає вимогам Директив 89/336 ЄЕС, 73/23 ЄЕС, 93/68 ЄЕС.

Використовуйте лише затверджені комплекти акумуляторів.
Інакше може виникнути небезпека перегріву, пожежі або вибуху.
Проблеми, які виникли як результат використання неавторизованих запчастин, гарантія компанії Samsung не покриває.

AD68-00993K

Содержание

Замечания и инструкции по технике безопасности	6
Знакомство с DVD-видеокамерой	9
Особенности видеокамеры	9
Используемые диски	10
Описание типов дисков	11
Простота использования DVD-видеокамеры	12
Аксессуары, прилагаемые к DVD-видеокамере	13
Вид спереди и слева	14
Вид слева	15
Вид справа и сверху	16
Вид сзади и снизу	17
Пульт дистанционного управления (только VP-DC163(i)/DC165W(i)/DC165WB(i))	18
Подготовка к работе	19
Использование ремешка для руки и крышки объектива	19
Установка литиевого элемента питания	20
Использование ионно-литиевой аккумуляторной батареи	21
Подсоединение к источнику питания	25
О режимах работы	26
Использование джойстика	26
Использование МЕНЮ БЫСТРОГО ДОСТУПА	27
Информация на экране дисплея в КАМЕРА/ПЛЕР	28
Информация на экране дисплея в M.CAMERA/M.PLAYER (только VP-DC163(i)/DC165W(i)/DC165WB(i))	29
Включение и выключение информации на экране	29
Начальная настройка: Настройки в меню System (Система)	30
Установка часов (Настр. часов)	30
Установка использования пульта дистанционного управления (Пульт ДУ) (только VP-DC163(i)/DC165W(i)/DC165WB(i))	31
Установка звукового сигнала (Звук. сигнал)	32
Установка звукового сигнала при спуске затвора (Звук затвора) (только VP-DC163(i)/DC165W(i)/DC165WB(i))	33
Выбор языка экранной информации (Language)	34
Просмотр демонстрации (Демонстрац.)	35
Начальная настройка: Настройки в меню Display (Дисплей)	36
Регулировка ЖК-дисплея (Яркость ЖКД/Цвет ЖКД)	36
Установка показа Даты/Времени (Дата/Время)	37

Зміст

Примітки та правила з техніки безпеки	6
Знайоомлення з відеокамерою DVD	9
Властивості	9
Диски, що можуть бути використані	10
Характеристика типу диску	11
Просте використання відеокамери DVD	12
Акcesуари, які входять до комплекту відеокамери DVD	13
Вигляд передньої та лівої сторін	14
Вигляд лівої сторони	15
Вигляд правої та верхньої сторін	16
Вигляд з тильної та нижньої сторін	17
Дистанційне керування (лише VP-DC163(i)/DC165W(i)/DC165WB(i))	18
Підготовка	19
Використання наручного ремінця та кришки об'єктива	19
Встановлення літійової батареї	20
Використання літійово-полімерної акумуляторної батaї	21
Під'єднання джерела живлення	25
Про режими роботи	26
Використання джойстика	26
Використання МЕНЮ ШВИДКОГО ДОСТУПУ	27
Екранне меню в Реж. камери/Реж. прог.	28
Екранне меню в Режим M.Cam/Реж.M.Play. (лише VP-DC163(i)/DC165W(i)/DC165WB(i))	29
Увімкнення/вимкнення екранного меню	29
Початкове налаштування : Системні налаштування меню	30
Налаштування годинника (Уст. годин.)	30
Налаштування прийому від бездротового пристрою дистанційного керування (ДК) (лише VP-DC163(i)/DC165W(i)/DC165WB(i))	31
Налаштування звукового сигналу (Звук. сигнал)	32
Налаштування звуку затвору (Звук затвору) (лише VP-DC163(i)/DC165W(i)/DC165WB(i))	33
Вибір мови екранного меню (Language)	34
Перегляд демонстрації (Демонстрація)	35
Початкове налаштування : Налаштування екранного меню	36
Налаштування РК-дисплея (Ясрав. РКД/Кольор. РКД)	36
Відображення дати/часу (Дата/Час)	37

Содержание

DVD-відеокамера: перед записью	38
Использование видеодискетеля	38
Различные способы съемки	39
Как вставить и извлечь диск	40
Выбор режима записи (Реж. записи)	42
DVD-відеокамера: основы видеосъемки	43
Ваша первая съемка	43
Легкая съемка для начинающих (Режим EASY.Q)	44
Использование внешнего микрофона	45
Приближение и удаление объекта съемки	45
Ввод изображения в "затемнение" и вывод из него (FADE)	46
Использование режима компенсации яркого фона (BLC)	47
Использование цветной ночной съемки (Color Nite)	48
Использование СВЕТОДИОДА ПОДСВЕТКИ (только VP-DC165W(i)/DC165WB(i)) ..	49
DVD-відеокамера: дополнительные возможности при съемке ..	50
Фильтрация шума ветра (Вырез. ветра)	50
Установка выдержки затвора и экспозиции (Затвор/Экспозиция)	51
Автоматическая фокусировка/Ручная фокусировка	52
Режимы программ автоматической экспозиции (Автоэкспоз.)	53
Установка баланса белого (Баланс бел.)	55
Применение цифровых спецэффектов (Цифр. эф-т)	57
Установка широкоэкранный режима (Кино 16:9)	59
Установка режима цифрового стабилизатора изображения (DIS)	60
Приближение и удаление объекта съемки с помощью цифрового трансфокатора (Цифр. зум)	61
DVD-відеокамера: Эскизный указатель и список воспроизведения	62
Что такое эскизный указатель?	62
Что такое Сл. восп.	62
DVD-відеокамера	63
Воспроизведение сцен раздела	63
Регулировка громкости	63
Различные функции в ПЛЕЕР	64
Увеличение изображения во время воспроизведения (PB ZOOM)	66
Удаление сюжета (Удалить)	67
Удаление части сюжета (Част. удал)	68
DVD-відеокамера: список воспроизведения	69
Создание нового списка воспроизведения (Нов. спис. восп)	69

Зміст

Відеокамера DVD: Перед записом	38
Використання видеодискети	38
Різноманітні техніки запису	39
Вставлення та виймання диску	40
Вибір режиму запису (Реж. Зап.)	42
Відеокамера DVD: Початковий запис	43
Ваш перший запис	43
Легкий запис для початківців (Режим EASY.Q)	44
Використання зовнішнього мікрофону	45
Трансфокація наближення та віддалення	45
Використання збільшення та зменшення кольоровості (FADE)	46
Використання режиму (BLC)	47
Використання Color Nite	48
Використання LED LIGHT (світлодіод) (лише VP-DC165W(i)/DC165WB(i))	49
Відеокамера DVD: Удосконалений запис	50
Компенсація шуму вітру (Комп. вітру)	50
Налаштування витримки затвору й експозиції (Затвор/Експозиція)	51
Автофокус/ручний фокус	52
Режими програмованої автоматичної експозиції (Програм. АЕ)	53
Налаштування балансу білого кольору (Баланс білого)	55
Застосування цифрових спецефектів (Циф. Ефекти)	57
Налаштування режиму широкого екрана 16:9 (Кіно 16:9)	59
Налаштування стабілізатора цифрового зображення (DIS)	60
Цифрова трансфокація наближення та віддалення (Цифр. трансф.)	61
Відеокамера DVD: Список піктограм і список відтворення	62
Що таке список піктограм	62
Список відтворення	62
Відеокамера DVD	63
Відтворення заголовку епізодів	63
Налаштування гучності	63
Різноманітні функції в Реж. прог.	64
Використання трансфокації при відтворенні (PB ZOOM)	66
Віддалення заголовка (Видал.)	67
Віддалення частини заголовка (Част.видал.)	68
Відеокамера DVD: Список відтворення	69
Створення нового списку відтворення (Нов.сп.відт)	69
Відтворення списку відтворення	70

Содержание

Воспроизведение списка воспроизведения70
 Удаление списка воспроизведения (Удалить).....71
 Добавление сцен к списку воспроизведения (Изм.спис.вос.-Добавить)72
 Изменение порядка воспроизведения сцен в списке воспроизведения (Изм.спис.вос.-Перех.)74
 Удаление сцен из списка воспроизведения (Изм.спис.вос.-Удалить).....76
 Удаление части списка воспроизведения (Изм.спис.вос.- Част. удал.).....77

DVD-видеокамера: Диск-менедж.79

Информация о диске (Инф. о диске)79
 Редактирование имени диска (Инф. о диске-Переимен.)80
 Форматирование диска (Формат)81
 Закрытие диска (Закрыть диск).....82
 Воспроизведение на ПК с приводом DVD83
 Воспроизведение диска с закрытыми сессиями на проигрывателе/
 устройстве записи DVD83
 Отмена закрытия диска (Отмена закр.).....84

DVD-видеокамера: Соединение85

Установка АВ входа/выхода
 (только VP-DC161i/DC161W/DC161WBi/DC163i/DC165W/DC165WBi).....85
 Просмотр записей на экране телевизора86
 Копирование диска на видеокассету88
 Запись (копирование) телепередачи или видеокассеты на диск
 (только VP-DC161i/DC161W/DC161WBi/DC163i/DC165W/DC165WBi).....89

Режим цифровой фотокамеры (только VP-DC163(i)/DC165W(i)/DC165WB(i))90

Использование карты памяти (пригодные для использования карты памяти)
 (покупаются отдельно)90
 Функции, доступные при наличии карты памяти90
 Как вставить карту памяти90
 Как извлечь карту памяти90
 Структура папок и файлов на карте памяти91
 Выбор качества фотографии (Кач-во фото)92
 Установка режима нумерации файлов (Номер файла).....93
 Фотосъемка изображений (JPEG) на карту памяти94
 Просмотр фотографий (JPEG)95
 Защита от случайного стирания (Защита).....97
 Удаление фотографий и видеоклипов (Удалить).....98
 Форматирование карты памяти (Формат).....100
 Запись видеоклипов (MPEG) на карту памяти101

Зміст

Видалення списку відтворення (Видал.).....71
 Додавання епізодів до списку відтворення (Ред.сп.відт.-Додати).....72
 Зміна порядку відтворення епізодів у списку відтворення
 (Ред.сп.відт.-Перем).....74
 Видалення епізодів зі списку відтворення (Изм.спис.вос.-Видал.).....76
 Видалення частини списку відтворення (Изм.спис.вос. - Част.видал.).....77

Відеокамера DVD: Менеджер диску79

Інформація про диск (Інф.про диск).....79
 Редагування назви диску (Інф.про диск-Переім.)80
 Форматування диску (Форм. диску).....81
 Фіналізація диску (Фінал. диску).....82
 Відтворення на ПК чи за допомогою дисководу DVD83
 Відтворення фіналізованого диску на програвачі/пристрої для запису DVD ..83
 Скасування фіналізації диску (Знят. фінал.).....84

Відеокамера DVD: Під'єднання85

Налаштування аудіо-/відеовходу/-виходу
 (лише VP-DC161i/DC161W/DC161WBi/DC163i/DC165W/DC165WBi).....85
 Перегляд записів на телевізорі.....86
 Копіювання диску на ліпку.....88
 Запис (копіювання) телепрограми чи відеоплівки на диск
 (лише VP-DC161i/DC161W/DC161WBi/DC163i/DC165W/DC165WBi).....89

Режим цифровой фотокамеры (лише VP-DC163(i)/DC165W(i)/DC165WB(i))90

Використання картки пам'яті (картка пам'яті, яка використовується)
 (не входить до складу комплекту)90
 Функції картки пам'яті90
 Вставлення картки пам'яті90
 Виймання картки пам'яті.....90
 Структура папок і файлів на картці пам'яті.....91
 Вибір якості фото (Якість фото)92
 Налаштування номера файлу (№ файлу).....93
 Нерухоме зображення (JPEG) на картці пам'яті94
 Перегляд нерухомих зображень (JPEG)95
 Захист від випадкового видалення (Захист).....97
 Видалення нерухомих і рухомих зображень (Видал.).....98
 Форматування картки пам'яті (Формат)100
 Запис рухомих зображень (MPEG) на картку пам'яті101
 Відтворення рухомих зображень (MPEG) на картці пам'яті102

Содержание

Воспроизведение видеоклипов (MPEG) с карты памяти.....	102
Запись неподвижных изображений на карту памяти во время воспроизведения DVD.....	103
Установка метки печати для неподвижных изображений (Метка печ.).....	104
Функция PictBridge™ (только VP-DC163(i)/DC165W(i)/DC165WB(i))... 106	
Печать фотографий – использование интерфейса PictBridge™.....	106
Подключение к принтеру (USB соедин.).....	106
Установка количества копий.....	107
Установка варианта влечтывания даты/времени.....	107
Печать фотографий.....	107
Отмена печати.....	107
Интерфейс USB (только VP-DC163(i)/DC165W(i)/DC165WB(i)) 108	
Использование интерфейса USB.....	108
Выбор устройства USB (USB соедин.).....	110
Установка программы DV Media PRO.....	111
Ulead Video Studio.....	112
Подсоединение к компьютеру.....	113
Отсоединение кабеля USB.....	113
Использование функции “Web-камера”.....	114
Использование функции передачи потокового видео через шину USB..	115
Использование функции съемного диска.....	115
Уход за видеокамерой..... 116	
Использование видеокамеры DVD за границей.....	116
Устранение неполадок 117	
Устранение неполадок.....	117
Установка параметров меню.....	122
Технические характеристики 124	
Предметный указатель 125	

Зміст

Запис нерухомих зображень на картку пам'яті під час відтворення DVD.....	103
Позначення зображень для друку (Позн. друку).....	104
PictBridge™ (лише VP-DC163(i)/DC165W(i)/DC165WB(i)) 106	
Друк зображень за допомогою PictBridge™.....	106
Під'єднання до принтера (USB-з'єдн.).....	106
Налаштування кількості екземплярів для друку.....	107
Налаштування опції друку дати/часу.....	107
Друк зображень.....	107
Скасування друку.....	107
Интерфейс USB (лише VP-DC163(i)/DC165W(i)/DC165WB(i))..... 108	
Використання інтерфейсу USB.....	108
Вибір пристрою USB (USB-з'єдн.).....	110
Встановлення програми DV Media Pro.....	111
Ulead Video Studio.....	112
Під'єднання до ПК.....	113
Від'єднання кабелю USB.....	113
Використання функції ПК-камери.....	114
Використання функції потокового USB.....	115
Використання функції зйомного диску.....	115
Технічне обслуговування 116	
Використання відеокамери DVD за кордоном.....	116
Пошук та усунення несправностей..... 117	
Пошук та усунення несправностей.....	117
Налаштування пунктів меню.....	122
Технічні характеристики 124	
Предметний покажчик..... 125	

Замечания и инструкции по технике безопасности

Замечания по поводу поворота ЖК-дисплея

Поворачивайте ЖК-дисплей с осторожностью, как это показано на рисунке. Чрезмерное вращение может привести к повреждению внутренней части петли, соединяющей ЖК-дисплей с DVD-видеокамерой.

- Откройте ЖК-дисплей пальцем и поверните его так, чтобы он оказался под углом 90 градусов к видеокамере.
- Поверните дисплей на угол, который наилучшим образом подходит для записи или воспроизведения.
 - Если вы повернете ЖК-дисплей на 180 градусов в сторону объектива, вы сможете закрыть его таким образом, чтобы экран был направлен наружу.
 - Это удобно во время операций воспроизведения.

Примечание

Для регулировки яркости и цветов ЖК-дисплея обратитесь на стр. 36.

Замечания по поводу ЖК-дисплея, видоискателя, объектива

- Прямые солнечные лучи могут повредить экран ЖК-дисплея, внутреннюю часть видоискателя или объектив. Выполняйте съемку солнца только в условиях слабой освещенности, например, в сумерках.
- ЖК-дисплей видеокамеры изготовлен с использованием прецизионных технологий. Однако на экране могут появляться маленькие точки (красного, синего или зеленого цвета). Эти точки представляют собой нормальное явление и никоим образом не влияют на записываемое изображение.
- Не следует держать DVD-видеокамеру за видоискатель, ЖК-дисплей или батарейный модуль.
- Если вы потянете видоискатель с излишне большим усилием, он может быть поврежден.

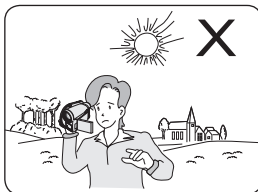

Примітки та правила з техніки безпеки

Примітки стосовно повертання РК-дисплея

Будь ласка, повертайте РК-дисплей уважно, як вказано на малюнку.

Надмірний поворот може спричинити пошкодження кріплення, що з'єднує РК-дисплей з відеокамерою DVD.

- Відкрийте пальцем РК-дисплей на 90 градусів до відеокамери.
- Повертайте його на найкращий кут для запису чи відтворення.
 - Якщо Ви повертали РК-дисплей на 180 градусів у сторону лінзи, Ви можете закрити його з екраном назовні.
 - Це зручно під час операцій відтворення.

Примітка

Щоб налаштувати яскравість або колір РК-дисплея, див. стор. 36.

Примітки стосовно РК-дисплея, видошукача, лінзи

- Пряме сонячне світло може пошкодити РК-дисплей, середину видошукача чи лінзи. Знімайте сонце лише за умов слабого освітлення, наприклад, у сутінках.
- РК-дисплей було виготовлено за високоточною технологією. Однак на РК-дисплеї можуть з'явитися крихітні цятки (червоного, синього чи зеленого кольору). Дані точки є нормальним явищем і жодним чином не впливають на зображення, що записується.
- Піднімаючи відеокамеру DVD, не тримайте її за видошукач, РК-дисплей або акумуляторну батарею.
- Застосування надмірної сили до видошукача може пошкодити його.

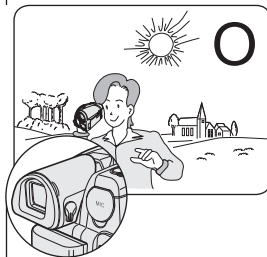

Замечания и инструкции по технике безопасности

Замечания по поводу чистки дисков и обращения с ними

- Избегайте прикасаться пальцами к той поверхности диска, на которую делается запись (сторона диска с радиальными дорожками). Загрязнение диска отпечатками пальцев или инородными веществами может привести к нарушению нормального воспроизведения диска.
- Для чистки дисков используйте мягкую салфетку.
- Чистите с легким нажатием от центра диска к его наружному краю.
- Чистка круговыми движениями или слишком сильное нажатие на диск может привести к появлению царапин, из-за которых впоследствии диск не будет нормально воспроизводиться.
- Не пользуйтесь для чистки дисков бензолом, растворителями, моющими средствами, этиловым спиртом или аэрозольными средствами для снятия статического электричества. Это может привести к повреждению диска.
- Чтобы было легче вынуть диск из коробочки, нажмите на опорный держатель, расположенный в центре коробочки для диска.
- Чтобы не оставлять отпечатков пальцев на предназначенной для записи стороне диска берите диски за края и центральное отверстие.
- Не сгибайте диски и не подвергайте их воздействию тепла.
- Когда вы не пользуетесь дисками, всегда храните их в вертикальном положении в их пластиковых коробочках.
- Храните диски так, чтобы на них не воздействовали прямой солнечный свет, нагревательные приборы, влага или пыль.

Правильная утилизация данного устройства
(Утилизация электрического и электронного оборудования)

(Применяется в странах Европейского Союза и других странах Европы, в которых существует система разделения отходов) Данная маркировка, имеющаяся на изделии или указанная в руководстве, указывает на то, что по истечении срока службы устройство не следует выбрасывать с другим бытовым мусором. Чтобы предотвратить возможное вредное воздействие на окружающую среду или здоровье человека от неконтролируемой утилизации отходов, отделите его от другого вида отходов для соответствующей переработки и повторного использования в качестве сырья. Пользователю следует обратиться к продавцу в место приобретения изделия или в местные органы управления для уточнения места и способа безопасной для окружающей среды утилизации. Корпоративным пользователям следует обратиться к поставщику и уточнить условия договора о покупке. Данное изделие не следует утилизировать вместе с другими производственными отходами.

Примітки та правила з техніки безпеки

Примітки стосовно очищення диску та роботи з ним

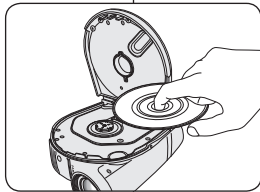
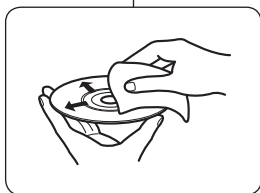

- Будьте уважні, щоб не торкатися пальцями записуючої сторони (сторони райдужного кольору) диску. Диски, забруднені відбитками пальців або іншими речовинами, можуть відтворюватися неправильно.
- Використовуйте м'яку ганчірку для очищення дисків.
- Протирайте легкими рухами від центру диску до зовнішніх країв. Кругові чи надто сильні рухи створюють подрапини на диску та спричиняють неправильне подальше відтворення з нього.
- Не використовуйте бензин, розчинник, очищувальні засоби, спирт або антистатичні засоби при очищенні диску. Вони можуть призвести до виходу диску з ладу.
- Натисніть опорний держак у центрі футляра диску для легкого виймання диску.
- Беріть диски за краї та центральний отвір, щоб запобігти наявності відбитків пальців на записуючій стороні диску.
- Не згинайте та не нагрівайте диск.
- Завжди зберігайте диски вертикально у пластикових футлярах, коли не користуєтеся ними.
- Зберігайте диски подалі від прямого сонячного світла, нагрівальних елементів, вологи чи пилу.

Правильна утилізація цього виробу
(відходи електричного та електронного устаткування)

(Застосовується в Європейському Союзі та інших Європейських країнах, де запроваджено системи роздільного збору відходів)

Ці позначки на виробі або на супроводжуваних документах вказують на те, що його забороняється утилізувати разом з побутовими відходами після завершення терміну служби. Щоб запобігти можливій шкоді наколишньому середовищу та здоров'ю людини від неправильної утилізації відходів, виріб треба відокремити від інших видів відходів та належним чином утилізувати у відповідності з принципами багатократного використання матеріальних ресурсів. Побутовим користувачам слід звернутися до торговельної точки, в якій було придбано виріб, або місцевих органів та з'ясувати порядок екологічно безпечної утилізації виробу. Користувачі, які представляють організації, мусять звернутися до своїх постачальників та перевірити умови контракту на придбання. Цей виріб не повинен змішуватися з іншими промисловими відходами для утилізації.



Замечания и инструкции по технике безопасности

Замечания относительно DVD-видеокамеры

- Не подвергайте DVD-видеокамеру воздействию высоких температур (выше 60 °C). Например, не оставляйте камеру в автомобиле на стоянке, или там, где на нее может падать прямой солнечный свет.
- Не допускайте попадания влаги на DVD-видеокамеру. Не допускайте попадания дождя, морской воды или любой другой влаги на корпус DVD-видеокамеры. Попадание влаги на корпус видеокамеры может привести к ее повреждению. Иногда неполадки, вызванные попаданием влаги, устранить невозможно.
- Из-за внезапного повышения окружающей температуры внутри DVD-видеокамеры может образоваться конденсат.
 - Если DVD-видеокамера принесена с холода в теплое помещение (например, зимой с улицы в помещение).
 - Если DVD-видеокамера принесена из прохладного помещения на жару (например, летом из помещения на улицу).
- Чтобы отключить устройство от электросети, следует извлечь вилку кабеля питания из розетки электропитания. Кабель питания при этом освободится для выполнения дальнейших действий.

Замечания по поводу авторского права (только VP-DC161i/DC161Wi/DC161WB1/DC163i/DC165Wi/DC165WB1)

Телевизионные передачи, видеокассеты с кинофильмами, диски DVD, киноленты и другие материалы могут являться объектами авторского права.

Несанкционированное копирование объектов авторского права является незаконным.

Все торговые названия и зарегистрированные торговые марки, упоминаемые в данной Инструкции или другой документации, поставляемой вместе с изделием компании Samsung, являются торговыми марками или зарегистрированными торговыми марками соответствующих владельцев.

Обслуживание и запасные части

- Не пытайтесь ремонтировать DVD-видеокамеру самостоятельно.
- При открытии или снятии крышек вы можете подвергнуться воздействию опасного напряжения или других опасностей.
- Все обслуживание должен выполнять квалифицированный обслуживающий персонал.
- Если требуется замена деталей изделия, убедитесь в том, что специалист использует запасные части, указанные фирмой-изготовителем и имеющие те же характеристики, как и заменяемые детали.
- Несанкционированная замена может привести к пожару, поражению электрическим током или другой опасности.

Примітки та правила з техніки безпеки

Примітки щодо умов використання відеокамери DVD

- Не допускайте впливу високої температури (вище 60 °C або 140 °F) на відеокамеру DVD. Наприклад, у запаркованому автомобілі влітку чи під прямими сонячними променями.
- Не допускайте контакту відеокамери DVD з вологою. Тримайте відеокамеру DVD у місці, де на неї не попадатимуть дощ, морська вода чи інші види вологи. Контакт відеокамери DVD з вологою може спричинити її пошкодження. Інколи несправність, спричинена дією рідини, може не підлягати ремонту.
- Різке підвищення атмосферної температури може призвести до утворення конденсату всередині відеокамери DVD.
 - Якщо Ви перенесите відеокамеру DVD з холодного у тепле місце (наприклад, узимку з вулиці до приміщення.)
 - Якщо Ви перенесите відеокамеру DVD з прохолодного у спекотне місце (наприклад, улітку з приміщення на вулицю.)
- Щоб від'єднати прилад від мережі живлення, штепсель необхідно витягнути з розетки, тоді штепселем можна буде легко скористатися.

Зауваження стосовно авторських прав (лише VP-DC161i/DC161Wi/DC161WB1/DC163i/DC165Wi/DC165WB1)

Телевізійні передачі, відеофільми, записи на DVD-дисках та інші програмні матеріали можуть бути захищені авторськими правами.

Несанкціоноване копіювання матеріалів, захищених авторськими правами, може суперечити закону.

Усі торговельні найменування та зареєстровані торгові марки, які зазначено в даному посібнику чи іншій документації, що постачається з придбаним виробом компанії Samsung, є торговельними найменуваннями чи зареєстрованими торговельними марками їхніх відповідних власників.

Обслуговування та запасні деталі

- Не намагайтеся виконати ремонт відеокамери DVD самостійно.
- Відкривання чи зняття кришок призводить до ризику ураження електричним струмом та інших видів небезпек.
- Обслуговування повинен проводити лише кваліфікований персонал.
- У разі заміни деталей переконайтеся, що техник, який проводить обслуговування, використав запасні частини, зазначені виробником, з такими ж характеристиками, як і в оригінальних запчастин.
- Самовільна заміна може стати причиною пожежі, ураження електричним струмом та інших небезпек.

Знакомство с DVD-видеокамерой

Особенности видеокамеры

- **DVD-видеокамера**
Запись сюжетов в формате DVD-VIDEO на 8см диски DVD-RW+RW/DVD-R+R DL (Двухслойные).
- **Мощный вариообъектив**
Объектив с большим коэффициентом трансфокации позволяет пользователям снимать объект с увеличением до x33 без ухудшения четкости.
- **Интерфейс USB для передачи данных цифровых изображений (только VP-DC163(i)/DC165W(i)/DC165WB(i))**
С помощью интерфейса USB вы можете передавать на компьютер неподвижные изображения без использования дополнительной платы расширения.
- **Захват неподвижного изображения (только VP-DC163(i)/DC165W(i)/DC165WB(i))**
Функция захвата неподвижного изображения позволяет вам во время воспроизведения диска "захватить" изображение желаемой сцены и сохранить его на карту памяти как неподвижное изображение.
- **1200-кратная цифровая трансфокация**
Позволяет увеличить изображение объекта до 1200 раз по сравнению с его исходным размером.
- **Цветной ЖК-дисплей типа TFT**
Цветной ЖК-дисплей типа TFT LCD с высоким разрешением обеспечивает четкое и контрастное изображение, а также возможность немедленного просмотра снятых эпизодов. Также имеется 2,7-дюймовый широкоформатный дисплей (только VP-DC161W(i)/DC161VB(i)/DC165W(i)/DC165WB(i)).
- **Цифровой стабилизатор изображения (DIS)**
Цифровой стабилизатор изображения (DIS) компенсирует нестабильность, возникающую из-за дрожания рук при съемке, особенно при использовании большого увеличения.
- **Различные цифровые специальные эффекты**
Цифровые специальные эффекты позволяют придать снятому вами материалу большую выразительность с помощью добавления различных спецэффектов.
- **Компенсация яркого фона (BLC)**
Функция BLC служит для компенсации яркости фона при съемке объекта на светлом фоне.
- **Программы автоматической экспозиции**
Программы автоматической экспозиции позволяют автоматически устанавливать скорость затвора и диафрагму объектива, соответствующие типу снимаемой сцены или действия.
- **Функция цифровой фотокамеры (только VP-DC163(i)/DC165W(i)/DC165WB(i))**
 - С использованием карты памяти вы можете легко снимать и просматривать обычные неподвижные изображения.
 - Вы можете пересылать обычные неподвижные изображения с карты памяти на ПК с использованием интерфейса USB.
- **Запись видеоклипов (только VP-DC163(i)/DC165W(i)/DC165WB(i))**
Функция записи видеоклипов обеспечивает возможность записи видео на карту памяти.
- **Слот для карт памяти различных типов (только VP-DC163(i)/DC165W(i)/DC165WB(i))**
Гнездо для карты памяти Multi Memory, совместимое с картами Memory Stick (Duo), Memory Stick PRO, MMC и SD.
- **Многоязычные экранные меню**
Вы можете выбрать желаемый язык экранных меню из списка языков экранных меню.

Ознайомлення з відеокамерою DVD

Властивості

- **Відеокамера із записом на DVD-диск.**
Створення заголовків DVD-VIDEO з 8см DVD-RW+RW/DVD-R+R DL(двошаровими) дисками.
- **Високопотужний об'єктив з трансфокацією**
Пропонує Вам високопотужний об'єктив з трансфокацією 33x.
- **Інтерфейс USB для передачі даних цифрових зображень (лише VP-DC163(i)/DC165W(i)/DC165WB(i))**
Ви можете передавати зображення на ПК з використанням USB-інтерфейсу без додаткової карти.
- **Фотозіомка (лише VP-DC163(i)/DC165W(i)/DC165WB(i))**
Функція фотозіомки дозволяє Вам робити стоп-кадри епізодів під час відтворення диску та зберігати їх як нерухоме зображення на картці пам'яті.
- **Цифрова трансфокація 1200x**
Дозволяє Вам збільшувати зображення до 1200 разів порівняно з розміром оригіналу.
- **Кольоровий РК-дисплей з активною матрицею**
Кольоровий РК-дисплей з активною матрицею та високою розподільною здатністю забезпечує чітке та контрастне зображення, а також можливість негайного перегляду Ваших записів. Також 2,7 дюймовий широкий РК-дисплей. (лише VP-DC161W(i)/DC161VB(i)/DC165W(i)/DC165WB(i))
- **Стабілізатор цифрового зображення**
Стабілізатор цифрового зображення компенсує будь-яке тремтіння рук, зменшуючи нестабільність зображення, особливо при великому збільшенні.
- **Різноманітні цифрові спецефекти**
Цифрові спецефекти дозволяють Вам надавати Вашим фільмам спеціального вигляду додаванням різноманітних спецефектів.
- **Використання режиму BLC (компенсація перевідбитого світла)**
Функція компенсації перевідбитого світла компенсує яскравий фон за об'єктом зйомки.
- **Програмована автоматична експозиція**
Програмована автоматична експозиція дозволяє Вам змінювати витримку затвору й апертуру згідно різних умов запису.
- **Функція цифрової фотокамери (лише VP-DC163(i)/DC165W(i)/DC165WB(i))**
 - Використовуючи карту пам'яті, Ви можете легко записувати та відтворювати стандартні нерухомі зображення.
 - Ви можете передавати стандартні нерухомі зображення з карти пам'яті на Ваш ПК використовуючи USB-інтерфейс.
- **Запис рухомих зображень (лише VP-DC163(i)/DC165W(i)/DC165WB(i))**
Запис рухомих зображень дозволяє записувати відео на карту пам'яті.
- **Мультироз'єм для карток пам'яті (лише VP-DC163(i)/DC165W(i)/DC165WB(i))**
Мультироз'єм для карток пам'яті, який є сумісним з подвійною картою пам'яті Memory Stick (Duo), з картками пам'яті Memory Stick PRO, MMC та SD.
- **Багатомовне екранне меню**
Ви можете вибрати потрібну мову зі списку мов у меню.

Знакомство с DVD-видеокамерой

Используемые диски

Используемые диски и логотипы

DVD-R / DVD-RW (8см)	
DVD+RW (8см)	
DVD+R DL (двухслойные) (8см)	

Невоспроизводимые диски

- Нельзя использовать 12см компакт-диски и диски DVD.
- Диски, которые нельзя использовать (3 1/2-дюймовые (8 см)).
 - Компакт-диски
 - Диски CD-R
 - Диски CD-RW
 - Диски DVD-ROM
 - Диски DVD+R (однослойные)
 - Диски DVD-RAM
 - Диски DVD-R (двухслойные)
- Дискеты, MO, MD, iD, LD

Примечания

- Компания не несет ответственности за потерю данных на диске.
- Возможно, диски, записанные на компьютере или устройстве записи дисков DVD, воспроизводиться не будут. В данном случае отобразится сообщение **Дефектный диск!**
- Мы не утверждаем, что неисправность диска или карты может привести к повреждению или потере данных вследствие сбоя во время записи или воспроизведения.
- Мы не несем ответственности и не компенсируем сбой во время записи, потерю записанного или отредактированного материала и/или повреждение записывающего устройства, возникающие вследствие неправильного использования дисков.

Ознайомлення з відеокамерою DVD

Диски, що можуть бути використані

Диски та логотипи, що можуть бути використані

DVD-R / DVD-RW (8см)	
DVD+RW (8см)	
DVD+R DL (двошаровий) (8см)	

Непридатні для використання диски

- Не можна використовувати 12см CD/DVD.
- Диски на 3 1/2 дюйма (8 см), що можуть бути використані.
 - CD
 - CD-R
 - CD-RW
 - DVD-ROM
 - DVD+R (одношаровий)
 - DVD-RAM
 - DVD-R (двошаровий)
- гнучкий диск, MO, MD, iD, LD

Примітки

- Наша компанія не є відповідальною за втрату даних на диску.
- Не можна відтворити диски, записані на ПК чи пристрої для запису DVD. У такому випадку може з'явитися повідомлення **Поганий диск!**
- Гарантійні зобов'язання не розповсюджуються на будь-які пошкодження чи втрату даних через помилку запису чи відтворення, спричинену неправильною роботою диску чи картки.
- Ми не несемо відповідальності та не відшкодуємо збитків за помилку запису, втрату записаного чи відредагованого матеріалу та/чи пошкодження пристрою для запису, які виникають унаслідок неправильного використання дисків.

Знакомство с DVD-видеокамерой

Описание типов дисков

Тип диска	DVD-R (8 см)	DVD+R DL (8 см)	DVD-RW (8 см)		DVD+RW (8 см)
Режим	–	–	VR (Видеозапись)	Видео	–
Емкость	1,4 Гб	2,6 Гб	1,4 Гб	1,4 Гб	1,4 Гб
Форматирование нового диска ^① ↗ стр. 41	Авто	Авто	O ^②		O ^③
Запись ↗ стр. 43	O	O	O	O	O
Повторная запись	X	X	O	O	O
Воспроизведение на других DVD-проигрывателях ^④ (закрытие сессий диска ^⑤) ↗ стр. 82	O	O	X	O	O ^⑥
Воспроизведение на других устройствах записи дисков DVD ^④ ↗ стр. 83	O	O	O	O	O ^⑥
Дополнительная запись после закрытия сессий (отмена закрытия сессий диска) ↗ стр. 84	X	X	O	O	– ^⑥
Редактирование ↗ стр. 72	X	X	O	X	X
Повторное использование диска после форматирования ^⑦ (форматирование) ↗ стр. 81	X	X	O	O	O

• O: возможно / X: невозможно / -: не требуется

- ① Перед записью следует отформатировать диск.
- ② При загрузке диска DVD-RW следует отформатировать его в Видеорежиме или режиме VR.
- ③ При загрузке диска DVD+RW следует отформатировать его.
- ④ Мы не гарантируем возможность воспроизведения на DVD-видеокамерах, проигрывателях/устройствах записи DVD или компьютерах других производителей. Информацию о совместимости см. в руководстве устройства, на котором планируется воспроизведение.
- ⑤ Сессии дисков требуется закрыть перед воспроизведением на обычном проигрывателе/устройстве записи DVD. См. стр. 12 для получения информации о совместимости диска, сессии которого закрыты.
- ⑥ Можно воспроизводить диски DVD+RW на проигрывателях/устройствах записи DVD, не выполняя закрытие сессий. Для дисков DVD+RW функция закрытия сессий/отмены закрытия сессий не требуется.
- ⑦ При форматировании диска с записью данные, записанные на диске, удаляются, и восстанавливается емкость диска, что позволяет использовать диск повторно.

Ознайомлення з відеокамерою DVD

Характеристика типу диску

Тип диску	DVD-R (8см)	DVD+R DL (8см)	DVD-RW (8см)		DVD+RW (8см)
Режим	–	–	Відеозапис	Відео	–
Ємність	1.4Г	2.6Г	1.4Г	1.4Г	1.4Г
Форматування нового диска ^① ↗ стор 41	Авто	Авто	O ^②		O ^③
Запис ↗ стор 43	O	O	O	O	O
Перезапис	X	X	O	O	O
Відтворення на інших програвачах DVD ^④ (Фіналізація ^⑤) ↗ стор 82	O	O	X	O	O ^⑥
Відтворення на інших пристроях для запису DVD ^④ ↗ стор 83	O	O	O	O	O ^⑥
Додатковий запис після фіналізації (скасування фіналізації) ↗ стор 84	X	X	O	O	– ^⑥
Редагування ↗ стор 72	X	X	O	X	X
Повторне використання диску при форматуванні ^⑦ (формат) ↗ стор 81	X	X	O	O	O

• O: можливо / X: неможливо / -: непотрібно

- ① Перед записом на новий диск останній необхідно відформатувати.
- ② Для завантаження диску DVD-RW останній необхідно відформатувати у режимі відео чи відеозапису.
- ③ Для завантаження диску DVD+RW останній необхідно відформатувати.
- ④ Ми не можемо гарантувати відтворення на відеокамерах DVD, програвачах DVD/пристроях для запису DVD чи ПК всіх інших виробників. Для одержання інформації про сумісність зверніться, будь ласка, до посібника користувача пристрою, який Ви хочете використати для відтворення.
- ⑤ Щоб відтворити диски на стандартних програвачах/пристроях для запису DVD, їх потрібно фіналізувати. Прочитайте інформацію про сумісність фіналізованого диску на с. 12.
- ⑥ Диски DVD+RW можна відтворювати на програвачах/пристроях для запису DVD без фіналізації. Для диску DVD+RW функція фіналізації/скасування фіналізації непотрібна.
- ⑦ Під час форматування записаного диску збережені на ньому дані видаляються, а ємність диску відновлюється, що дозволяє його повторне використання.

Знакомство с DVD-видеокамерой

Простота использования DVD-видеокамеры

Можно записать любое изображение, а также редактировать и воспроизводить диск на DVD-видеокамере, большинстве DVD-проигрывателей и компьютерах после закрытия сессий диска.

Шаг 1 Установка и форматирование диска

Выбор нужного диска и форматирование диска ↗ стр. 41

Шаг 2 Запись изображения

Шаг 3 Редактирование записанных изображений

Редактирование можно выполнить только на диске DVD-RW (режим VR) ↗ стр. 72

Шаг 4 Закрытие сессий диска

- Сессии дисков требуется закрыть перед воспроизведением на обычном проигрывателе/устройстве записи DVD.
- Диски DVD+RW можно воспроизводить на других устройствах, не выполняя закрытие сессий.

Шаг 5 Воспроизведение на DVD-видеокамере, проигрывателе/устройстве записи DVD или компьютере

DVD-RW (режим VR): воспроизведение можно выполнить только на устройствах записи дисков DVD, которые поддерживают режим DVD-RW VR. ↗ стр. 83

Воспроизведение диска с закрытыми сессиями

Тип диска	Режим	Проигрыватель/устройство записи
DVD-R+R DL	-	DVD-проигрыватель, устройство записи дисков DVD
DVD-RW	Видео	DVD-проигрыватель, устройство записи дисков DVD
	VR	Устройство записи дисков DVD, поддерживающее режим DVD-RW VR.

- Воспроизведение не гарантируется на всех проигрывателях/устройствах записи DVD. Подробную информацию о совместимости см. в руководстве пользователя проигрывателей/устройств записи DVD.
- Можно воспроизводить диски DVD+RW на других проигрывателях/устройствах записи DVD, не выполняя закрытие сессий.

Ознайомлення з відеокамерою DVD

Просте використання відеокамери DVD

Ви можете записати будь-яке потрібне зображення, відредагувати та відтворити диск на відеокамері DVD, більшості програвачів DVD та ПК після фіналізації диску.

Крок 1 Вставлення та форматування диску

Вибір потрібного диску та форматування диску ↗ стор 41

Крок 2 Запис потрібного зображення

Крок 3 Редагування записаних зображень

Редагування можливе лише в DVD-RW (режимі відеозапису). ↗ стор 72

Крок 4 Фіналізація диску

- Щоб відтворити диски на стандартних програвачах/пристроях для запису DVD, їх потрібно фіналізувати.
- Диски DVD+RW можна відтворювати на інших пристроях без фіналізації.

Крок 5 Відтворення на відеокамері DVD, програвачі/пристрої для запису DVD чи ПК.

DVD-RW (режим відеозапису): Відтворювати можна лише на пристроях для запису DVD, які підтримують режим відеозапису DVD-RW. ↗ стор 83

Відтворення фіналізованого диску

Тип диску	Режим	Програвач/пристрій для запису
DVD-R+R DL	-	Програвач DVD, пристрій для запису DVD
DVD-RW	Видео	Програвач DVD, пристрій для запису DVD
	Відеозапис	Пристрій для запису DVD, який підтримує режим відеозапису DVD-RW.

- Відтворення на всіх програвачах/пристроях для запису DVD не гарантується. Інформацію про сумісність дивіться в посібнику користувача програвача/пристрою для запису DVD.
- Диски DVD+RW можна відтворювати на інших програвачах/пристроях для запису DVD без фіналізації.

Знакомство с DVD-видеокамерой

Аксессуары, прилагаемые к DVD-видеокамере

Убедитесь, что в комплект поставки DVD-видеокамеры входят следующие основные аксессуары.

Основные аксессуары

1. Ионно-литиевая аккумуляторная батарея (SB-LSM80)
2. Блок питания от сети переменного тока (тип AA-E8)
3. Сетевой шнур
4. Многофункциональный кабель
5. Инструкция для пользователя
6. Литиевые элементы питания для пульта дистанционного управления (только VP-DC163(i)/DC165W(i)/DC165WB(i)) и часов. (Тип: CR2025)
7. Пульт дистанционного управления (только VP-DC163(i)/DC165W(i)/DC165WB(i))
8. Кабель USB (только VP-DC163(i)/DC165W(i)/DC165WB(i))
9. Компакт-диск с программным обеспечением (только VP-DC163(i)/DC165W(i)/DC165WB(i)) (DV Media PRO, Ulead Video Studio)
10. Крышка объектива
11. Ремешок для крышки объектива
12. 8см диск DVD-RW (только VP-DC165W(i)/DC165WB(i))

Дополнительный аксессуар

13. Чехол для переноски

Примечание

Принадлежности и аксессуары можно приобрести у местного дилера компании Samsung.

1. Ионно-литиевая аккумуляторная батарея (SB-LSM80)



2. Блок питания от сети переменного тока (тип AA-E8)

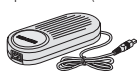

3. Сетевой шнур

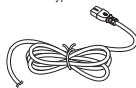

4. Многофункциональный кабель



5. Инструкция для пользователя



6. Литиевые элементы питания (Тип: CR2025)

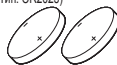

7. Пульт дистанционного управления



8. Кабель USB



9. Компакт-диск с программным обеспечением



10. Крышка объектива



11. Ремешок для крышки объектива



12. 8см диск DVD-RW



13. Чехол для переноски



Ознайомлення з відеокамерою DVD

Аксессуары, які входять до комплекту відеокамери DVD

Переконайтеся в тому, що до комплекту відеокамери DVD входять наступні основні аксесуари.

Основні аксесуари

1. Літієво-полімерна акумуляторна батарея (SB-LSM80)
2. Блок живлення від мережі змінного струму (AA-E8 TYPE)
3. Кабель живлення від мережі змінного струму
4. Аудіо-/відеокабель
5. Інструкція користувача
6. Літійові батареї для ДК (лише VP-DC163(i)/DC165W(i)/DC165WB(i)) і годинника. (ТИП: CR2025)
7. Дистанційне керування (ДК) (лише VP-DC163(i)/DC165W(i)/DC165WB(i))
8. USB-кабель (лише VP-DC163(i)/DC165W(i)/DC165WB(i))
9. Компакт-диск з програмним забезпеченням (лише VP-DC163(i)/DC165W(i)/DC165WB(i)) (DV Media PRO, Ulead Video Studio)
10. Кришка об'єктива
11. Ремінець кришки об'єктива
12. 8см DVD-RW-диск (лише VP-DC165W(i)/DC165WB(i))

Опціональні аксесуари

13. Чохол

Примітка

Комплектуючі й аксесуари, доступні у місцевого дилера компанії Samsung.

Знакомство с DVD-видеокамерой

Вид спереди и слева

Ознайомлення з відеокамерою DVD

Вигляд передньої та лівої сторін

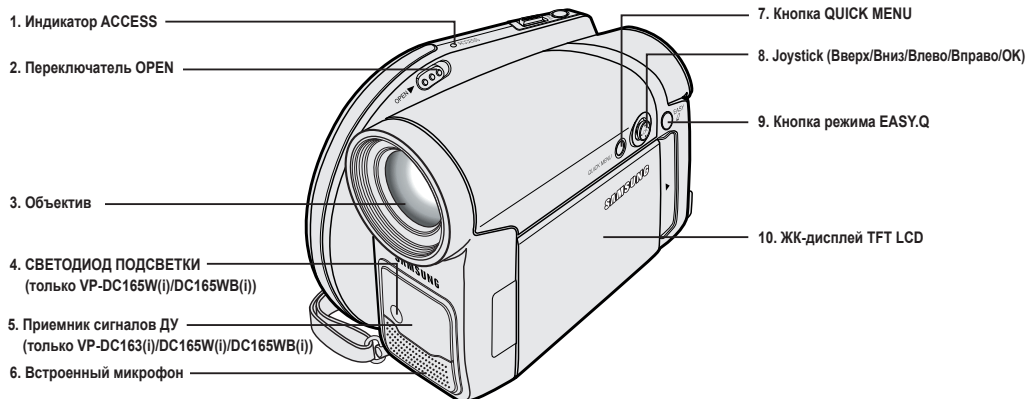

1. Индикатор ACCESS ⇨ стр. 40
2. Переключатель OPEN ⇨ стр. 20
3. Объектив
4. СВЕТОДИОД ПОДСВЕТКИ (только VP-DC165W(i)/DC165WB(i)) ⇨ стр. 49
5. Приемник сигналов ДУ (только VP-DC163(i)/DC165W(i)/DC165WB(i))
6. Встроенный микрофон
7. Кнопка QUICK MENU ⇨ стр. 27
8. Joystick (Вверх/Вниз/Влево/Вправо/ОК) ⇨ стр. 26
9. Кнопка режима EASY.Q ⇨ стр. 44
10. ЖК-дисплей TFT LCD

1. Індикатор ACCESS ⇨ стор. 40
2. Перемикач OPEN ⇨ стор. 40
3. Об'єктив
4. LED LIGHT (світлодіод) (тільки VP-DC165W(i)/DC165WB(i)) ⇨ стор. 49
5. Сенсор дистанційного керування (тільки VP-DC163(i)/DC165W(i)/DC165WB(i))
6. Внутрішній мікрофон
7. Кнопка QUICK MENU ⇨ стор. 27
8. Joystick (Угору/Вниз/Ліворуч/Праворуч/ОК) ⇨ стор. 26
9. Кнопка EASY.Q ⇨ стор. 44
10. РК-дисплей з активною матрицею

Знакомство с DVD-видеокамерой

Вид слева

Ознайомлення з відеокамерою DVD

Вигляд лівої сторони

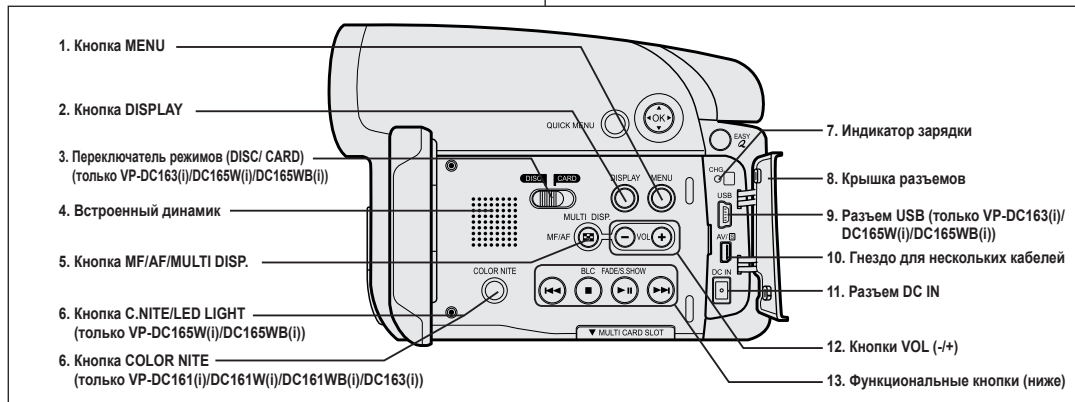

1. Кнопка MENU
2. Кнопка DISPLAY → стр. 29
3. Переключатель режимов (DISC/ CARD) (только VP-DC163(i)/DC165W(i)/DC165WB(i))
4. Встроенный динамик
5. Кнопка MF/AF/MULTI DISP. → стр. 52/95
6. Кнопка C.NITE/LED LIGHT (только VP-DC165W(i)/DC165WB(i)) → стр. 49
6. Кнопка COLOR NITE (только VP-DC161(i)/DC161W(i)/DC161WB(i)/DC163(i)) → стр. 48

7. Индикатор зарядки
8. Крышка разъемов
9. Разъем USB (только VP-DC163(i)/DC165W(i)/DC165WB(i))
10. Гнездо для нескольких кабелей
11. Разъем DC IN
12. Кнопки VOL (-/+)
13. Функциональные кнопки

1. Кнопка MENU
2. Кнопка DISPLAY → стр. 29
3. Переключатель Mode (Режим) (DISC/CARD) (лишь VP-DC163(i)/DC165W(i)/DC165WB(i))
4. Встроенный динамик
5. Кнопка MF/AF/MULTI DISP.

• M.PLAYER: режим воспроизведения карты

Кнопка	Режим	<ПЛЕЕР>	<КАМЕРА>	<M.PLAYER> (только VP-DC163(i)/DC165W(i)/DC165WB(i))
		Неподвижное изображение	Видеоклип	
⏮	Поиск/пропуск назад	-	Пропуск назад	Поиск назад
⏭	Поиск/пропуск вперед	-	Пропуск вперед	Поиск вперед
⏸	Воспроизведение/Пауза	FADE	Слайд-шоу	Воспроизведение/Пауза
■	Стоп	BLC	-	Стоп

- стр. 52/95
7. C.NITE/LED LIGHT (лишь VP-DC165W(i)/DC165WB(i)) → стр. 49
6. COLOR NITE (лишь VP-DC161(i)/DC161W(i)/DC161WB(i)/DC163(i)) → стр. 48
7. Индикатор зарядки
8. Крышка гнезда
9. USB гнездо (лишь VP-DC163(i)/DC165W(i)/DC165WB(i))
10. Гнездо для многофункционального кабеля
11. Гнездо DC IN
12. Кнопка VOL (-/+)
13. Функціональні кнопки

Знакомство с DVD-видеокамерой

Вид справа и сверху

Ознайомлення з відеокамерою DVD

Вигляд правої та верхньої сторін

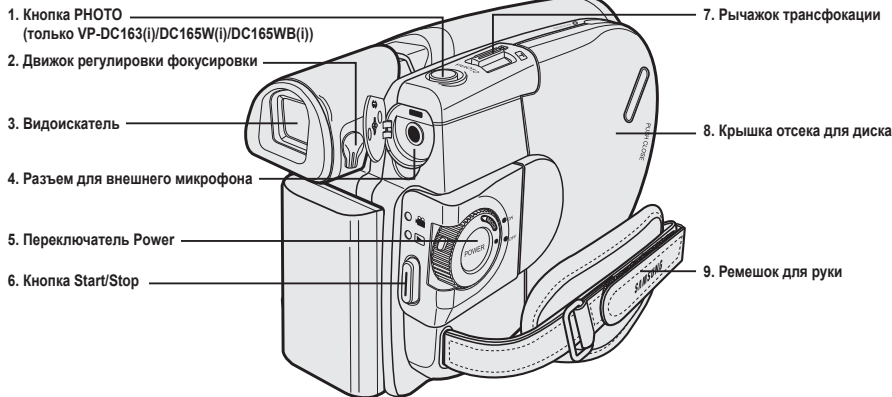

1. Кнопка PHOTO (только VP-DC163(i)/DC165W(i)/DC165WB(i)) → стр. 103
2. Движок регулировки фокусировки → стр. 38
3. Видоискатель
4. Разъем для внешнего микрофона
5. Переключатель Power (ON/OFF/ (Camera)/ (Player))
6. Кнопка Start/Stop
7. Рычажок трансфокации
8. Крышка отсека для диска
9. Ремешок для руки

1. Кнопка PHOTO (лише VP-DC163(i)/DC165W(i)/DC165WB(i)) → стор. 103
2. Кнопка налаштування фокусу → стор. 38
3. Видошукач
4. Гніздо зовнішнього мікрофона
5. Перемикач Power (ON/OFF/ (Camera)/ (Player))
6. Кнопка Start/Stop
7. Перемикач Zoom (Трансфокація)
8. Кришка диску
9. Наручний ремінець

Знакомство с DVD-видеокамерой

Вид сзади и снизу

Ознайомлення з відеокамерою DVD

Вигляд з тильної та нижньої сторін

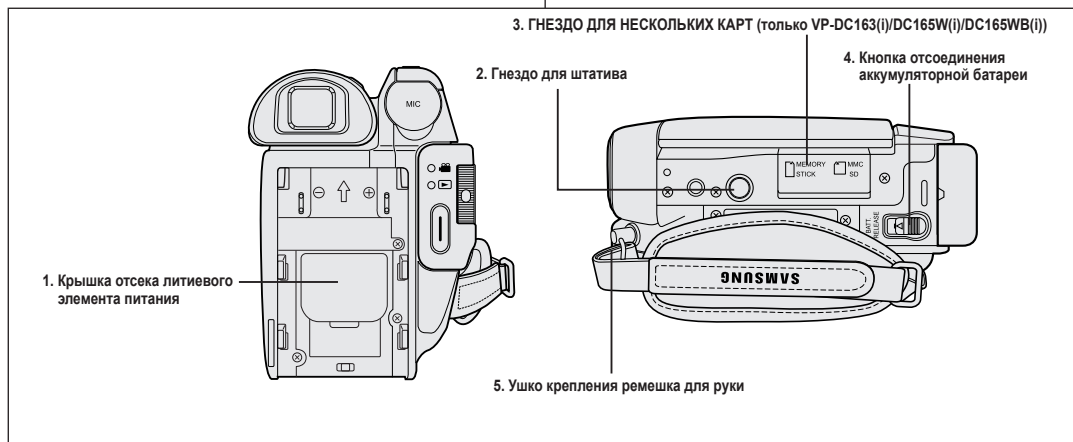

1. Крышка отсека литиевого элемента питания
2. Гнездо для штатива
3. ГНЕЗДО ДЛЯ НЕСКОЛЬКИХ КАРТ (только VP-DC163(i)/DC165W(i)/DC165WB(i))
4. Кнопка отсоединения аккумуляторной батареи
5. Ушко крепления ремешка для руки

Подходящие карты памяти (только VP-DC163(i) DC165W(i)/DC165WB(i))

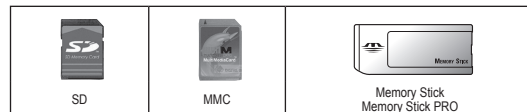

Картки пам'яті, що використовуються (лише VP-DC163(i) DC165W(i)/DC165WB(i))

1. Крышка літєвої батареї
2. Гніздо для триноги
3. МУЛЬТИРОЗ'ЄМ ДЛЯ КАРТОК (лише VP-DC163(i)/DC165W(i)/DC165WB(i))
4. Перемикач виймання батареї
5. Гачок для ручного ремінця

Знакомство с DVD-видеокамерой

Ознайомлення з відеокамерою DVD

Пульт дистанционного управления (только VP-DC163(i)/DC165W(i)/DC165WB(i))

Дистанційне керування (лише VP-DC163(i)/DC165W(i)/DC165WB(i))

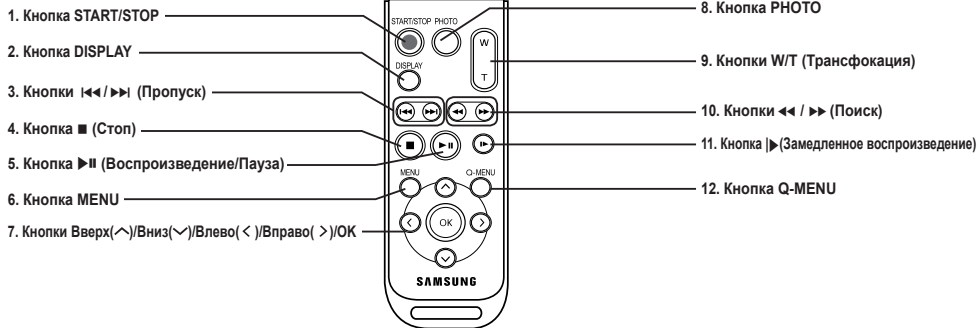

1. Кнопка START/STOP
2. Кнопка DISPLAY ↗ стр. 29
3. Кнопки ◀/▶ (Пропуск)
4. Кнопка ■ (Стоп)
5. Кнопка ▶|| (Воспроизведение/Пауза)
6. Кнопка MENU
7. Кнопки Вверх(∧)/Вниз(∨)/Влево(<)/Вправо(>)/OK
8. Кнопка PHOTO ↗ стр. 94
9. Кнопки W/T (Трансфокация) ↗ стр. 45
10. Кнопки ◀ / ▶ (Поиск)
11. Кнопка |▶ (Замедленное воспроизведение)
12. Кнопка Q-MENU

1. START/STOP
2. DISPLAY ↗ стор. 29
3. ◀/▶ (Пропуск)
4. ■ (Стоп)
5. ▶|| (Відтворення/Стоп-кадр)
6. MENU
7. Угору(∧)/Униз(∨)/Ліворуч(<)/Праворуч(>)/OK
8. PHOTO ↗ стор. 94
9. W/T (Трансфокація) ↗ стор. 45
10. ◀ / ▶ (Пошук)
11. |▶ (Сповільнено)
12. Q-MENU

Подготовка к работе

Использование ремешка для руки и крышки объектива

Прежде, чем начинать съемку, очень важно убедиться в правильности регулировки ремешка для руки.

Ремешок для руки позволяет:

- Удерживать DVD-видеокамеру в стабильном и удобном положении.
- Нажимать рычажок трансфокации [Zoom] и кнопку [Start/Stop], не меняя положения руки.

Ремешок для руки

1. Потяните за ремешок для руки, чтобы открыть его, и освободите ремешок. Вставьте ремешок для руки в ушко для ремешка.
2. Вставьте руку в ремешок и отрегулируйте длину ремешка так, чтобы было удобно держать камеру.
3. Закройте ремешок для руки.

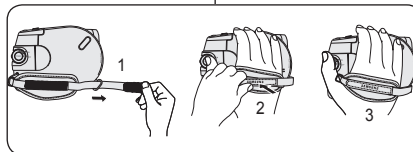

Крышка объектива

1. Пропустите ремешок крышки объектива через ушко в крышке объектива, как показано на рисунке.
2. Потяните за ремешок для руки, чтобы открыть его, и освободите ремешок.
3. Наденьте петлю на конце ремешка крышки объектива на ремешок для руки и отрегулируйте его длину, как указано выше, при описании регулировки ремешка для руки.
4. Закройте ремешок для руки.

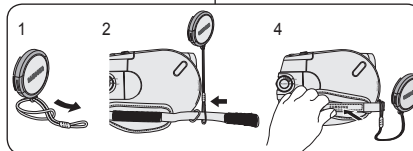

Установка крышки объектива после съемки

Нажмите кнопки, расположенные по обеим сторонам крышки объектива, затем вставьте ее, чтобы закрыть объектив DVD-видеокамеры.

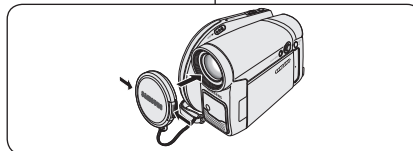

Підготовка

Використання наручного ремінця та кришки об'єктива

Дуже важливо впевнитися, що наручний ремінець правильно відрегульовано перед початком зйомки.

Наручний ремінець дозволяє:

- Тримати відеокамеру DVD у стабільному, зручному положенні.
- Натиснути перемикач [Zoom] та кнопку [Start/Stop] без необхідності зміни положення Вашої руки.

Наручний ремінець

1. Потягніть, відкрийте та відпустіть наручний ремінець. Вставте наручний ремінець у гачок.
2. Вставте руку до ремінця та відрегулюйте його довжину.
3. Закрийте наручний ремінець.

Кришка об'єктива

1. З'єднайте кришку об'єктива з її ремінцем, як показано на малюнку.
2. Потягніть, відкрийте та відпустіть наручний ремінець.
3. З'єднайте ремінець кришки об'єктива з наручним ремінцем і відрегулюйте його згідно кроків, описаних для наручного ремінця.
4. Закрийте наручний ремінець.

Встановлення кришки об'єктива після роботи

Натисніть кнопки з обох боків кришки об'єктива, потім вставте її так, щоб вона закрила об'єктив відеокамери DVD.

Подготовка к работе

Установка литиевого элемента питания

Установка элемента питания для встроенных часов

1. Извлеките батарейный модуль, расположенный на задней панели DVD-видеокамеры.
2. Откройте крышку отсека для литиевого элемента питания, расположенную на задней панели DVD-видеокамеры.
3. Вставьте литиевый элемент питания в держатель положительным (+) полюсом наружу. Следите за тем, чтобы не перепутать полярность элемента питания.
4. Закройте крышку отсека для литиевого элемента питания.

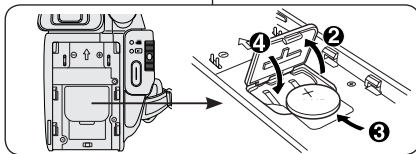

Установка литиевого элемента питания в пульт дистанционного управления (только VP-DC163(i)/DC165W(i)/DC165WB(i))

1. Поверните держатель элемента питания против часовой стрелки (как отмечено знаком [⊙]), чтобы открыть его. Держатель открывается.
2. Вставьте литиевый элемент питания в держатель положительным (+) полюсом вниз и крепко нажмите на элемент, пока не услышите щелчок.
3. Расположите держатель с элементом питания так, чтобы совместить метку [⊙] с меткой [○], и поверните держатель по часовой стрелке, чтобы зафиксировать его.



Меры предосторожности при использовании литиевого элемента питания

1. Литиевый элемент питания поддерживает функционирование встроенных часов и сохраняет записанные в памяти камеры настройки даже в тех случаях, когда аккумуляторная батарея или блок питания от сети переменного тока отсоединены от видеокамеры.
2. При работе DVD-видеокамеры в нормальном режиме срок службы литиевого элемента питания составляет около 6 месяцев с момента установки.
3. Когда литиевый элемент питания почти полностью разрядился, при установке для функции **Дата/Время** состояние **Вкл.** индикатор даты/времени будет показывать **12:00 01.01.2006**. В этом случае замените его на новый элемент питания (типа CR2025).
4. При неправильной замене элемента питания он может взорваться. Заменяйте элемент питания только на элемент питания того же или эквивалентного типа.

Предупреждение: Держите литиевый элемент питания в недоступном для детей месте. Если ребенок случайно проглотит элемент, немедленно обратитесь к врачу.

Підготовка

Встановлення літєвої батареї

Встановлення літєвої батареї для внутрішнього годинника

1. Вийміть акумуляторну батарею із задньої частини відеокамери DVD.
2. Відкрийте кришку літєвої батареї на задній частині відеокамери DVD.
3. Вставте літєву батарею у тримач позитивним (+) контактом угору. Будьте уважні, щоб не переплутати полярність батареї.
4. Закрийте кришку літєвої батареї.

Встановлення літєвої батареї в пульт ДК (лише VP-DC163(i)/DC165W(i)/DC165WB(i))

1. Поверніть фіксатор батареї проти годинникової стрілки (як показано за допомогою позначки [⊙]), використовуючи ніготь або монетку, щоб його відкрити. Тримач батареї відкриється.
2. Вставте літєвий позитивним (+) контактом униз і щільно притисніть її, доки не почуєте звук клацання.
3. Помістіть тримач батареї, щоб він співпадав своєю позначкою [⊙] з позначкою [○] на пристрої ДК, та поверніть тримач батареї за годинниковою стрілкою, щоб його закріпити.

Попередження щодо використання літєвої батареї

1. Літєва батарея утримує функцію годинника та зміст налаштувань пам'яті; навіть якщо акумуляторну батарею чи блок живлення від мережі змінного струму вийнято.
2. Термін дії літєвої батареї для відеокамери DVD становить близько 6 місяців з моменту встановлення за нормальних умов роботи.
3. Коли літєва батарея розрядилася, індикатор дати/часу буде відображати **12:00 01.01.2006**, коли Ви встановите функцію **Дата/Час** у положення **Увімк.** Якщо це відбулося, замініть літєву батарею новою (тип CR2025).
4. При неправильному встановленні літєвої батареї існує загроза вибуху. Заміняйте лише однаковим або аналогічним типом.

Попередження: Зберігайте літєву батарею в місці, недоступному для дітей. Якщо дитина випадково проковтне батарею, негайно зверніться до лікаря.

Подготовка к работе

Использование ионно-литиевой аккумуляторной батареи

- ❖ Используйте только аккумуляторные батареи SB-LSM80 или SB-LSM160 (не входит в комплект).
- ❖ На момент покупки аккумуляторная батарея может быть немного заряжена.

Зарядка ионно-литиевой аккумуляторной батареи

1. Установите переключатель **[Power]** в положение **[Off]**.
2. Подсоедините батарейный модуль к DVD-видеокамере.
3. Подсоедините сетевой шнур к блоку сетевого питания, и включите вилку сетевого шнура в розетку сети переменного тока.
4. Откройте ЖК-дисплей и крышку разъемов.
5. Подключите кабель DC к гнезду DC IN на DVD-видеокамере.
Индикатор зарядки начнет мигать, показывая, что батарея начала заряжаться.
6. Когда элемент питания будет полностью заряжен, отключите батарейный блок и адаптер переменного тока от DVD-видеокамеры. Даже когда выключатель питания видеокамеры установлен в положение Выкл, аккумуляторная батарея будет разряжаться.

Частота миганий	Уровень заряда батареи
Один раз в секунду	Менее 50%
Два раза в секунду	50% ~ 75%
Три раза в секунду	75% ~ 90%
Мигание прекращается и индикатор горит непрерывно	90% ~ 100%
Индикатор секунду горит и секунду не горит	Ошибка – заново подсоедините батарею и кабель питания постоянного тока

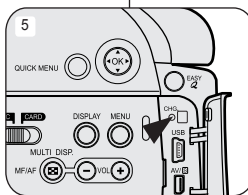
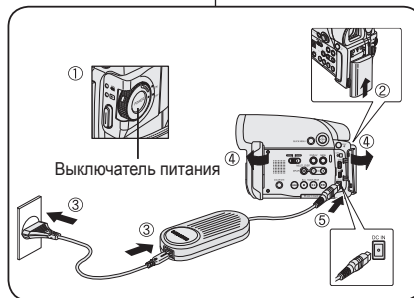

<Индикатор зарядки>

Час блицмания	Сквидкост заряджання
Раз на секунду	Менше 50%
Двічі на секунду	50% ~ 75%
Тричі на секунду	75% ~ 90%
Блицмания припиняється й індикатор горить	90% ~ 100%
Горить секунду та вимикається на секунду	Помилка – повторно встановіть акумуляторну батарею та кабель постійного струму

Підготовка

Використання літєво-полімерної акумуляторної батаї

- ❖ Використуйте лише акумуляторну батарею SB-LSM80 чи SB-LSM160 (не входить до складу комплекту).
- ❖ Акумуляторна батарея може бути трохи зарядженою на час придбання.

Зарядка літєво-полімерної акумуляторної батареї

1. Встановіть перемикач **[Power]** на **[Off]**.
2. Під'єднайте акумуляторну батарею до відеокамери DVD.
3. Під'єднайте блок живлення від мережі змінного струму до кабелю та вставте штепсель до стінної розетки.
4. Відкрийте РК-дисплей і кришку гнізда.
5. Під'єднайте кабель постійного струму до гнізда живлення на відеокамері DVD.
Індикатор зарядки почне блимати, вказуючи на те, що батарея заряджається.
6. Коли батарею буде повністю заряджено, від'єднайте від відеокамери DVD акумуляторну батарею та блок живлення від мережі змінного струму. Навіть при вимкненому живленні акумуляторна батарея буде розряджатися.

Подготовка к работе

Продолжительность зарядки и непрерывной записи в зависимости от типа батареи

- ❖ Если вы закроете ЖК-дисплей, он выключится и при этом автоматически включится видеоискатель.
- ❖ Приведенная в таблице продолжительность непрерывной записи указана приблизительно. Фактическая продолжительность записи зависит от условий использования видеокамеры.
- ❖ Время непрерывной записи, приведенное в Руководстве для пользователя, измерено при условии использования полностью заряженной аккумуляторной батареи при температуре 25 °С.
- ❖ Если оставить батарею подсоединенной к камере, она будет разряжаться, даже когда видеокамера выключена.

Тип батареи	SB-LSM80			SB-LSM160 (не входит в комплект)		
Время зарядки	Приблизит. 1 час 20 минут			Приблизит. 3 часа		
	Режим	Время непрерывной записи	Время воспроизведения	Режим	Время непрерывной записи	Время воспроизведения
ЖК-дисплей включен Видеоискатель	XP	Приблизит. 55 минут	Приблизит. 1 час 10 минут	XP	Приблизит. 1 час 45 минут	Приблизит. 2 часа 15 минут
ЖК-дисплей включен Видеоискатель	SP	Приблизит. 1 час	Приблизит. 1 час 15 минут	SP	Приблизит. 1 час 55 минут	Приблизит. 2 часа 25 минут
ЖК-дисплей включен Видеоискатель	LP	Приблизит. 1 час 5 минут	Приблизит. 1 час 20 минут	LP	Приблизит. 2 часа 5 минут	Приблизит. 2 часа 35 минут

* Приведенные выше значения определены на основе модели VP-DC161.

Обеспечиваемое батареей время непрерывной записи зависит от:

- Типа и емкости используемой аккумуляторной батареи.
 - Температуры окружающей среды.
 - Частоты использования функции трансфокации.
 - Типа использования (видеокамера/фотокамера/с ЖК-дисплеем и т.п.).
- Мы рекомендуем вам иметь несколько аккумуляторных батарей.

Підготовка

Час заряджання, запису згідно типу батареї

- ❖ Якщо Ви закриєте РК-дисплей, він вимкнеться й автоматично ввімкнеться видошукач.
- ❖ Зазначені у таблиці значення часу безперервного запису є приблизними. Фактична тривалість запису залежить від умов використання відеокамери.
- ❖ Час безперервного запису в інструкції з експлуатації вимірювався з використанням повністю зарядженої акумуляторної батареї при 77 °F (25 °C).
- ❖ Навіть при вимкненому живленні акумуляторна батарея буде розряджатися, якщо її залишити під'єднаною до пристрою.

Тип батареї	SB-LSM80			SB-LSM160 (не входить до складу комплекту)		
Час заряджання	Близько 1 год. 20 хв.			Близько 3 год.		
	Режим	Час безперервного запису	Час відтворення	Режим	Час безперервного запису	Час відтворення
РК-дисплей увімкнено Видошукач	XP	Близько 55 хв.	Близько 1 год. 10 хв.	XP	Близько 1 год. 45 хв.	Близько 2 год. 15 хв.
РК-дисплей увімкнено Видошукач	SP	Близько 1 год.	Близько 1 год. 15 хв.	SP	Близько 1 год. 55 хв.	Близько 2 год. 25 хв.
РК-дисплей увімкнено Видошукач	LP	Близько 1 год. 5 хв.	Близько 1 год. 20 хв.	LP	Близько 2 год. 5 хв.	Близько 2 год. 35 хв.

* Значення вимірів, зазначені вище, стосуються моделі VP-DC161.

Доступний час безперервного запису залежить від:

- Типу та ємності акумуляторної батареї, що використовується.
 - Температури навколишнього повітря.
 - частоти використання функції трансфокації.
 - типу використання (Відеокамера/Фотокамера/з РК-дисплеем і т.п.).
- Рекомендується мати кілька батарей.

Подготовка к работе

Индикатор уровня заряда батареи

Индикатор уровня заряда батареи показывает количество энергии, остающейся в аккумуляторной батарее.

- Полностью заряжена
- Израсходовано 20~40% энергии
- Израсходовано 40~80% энергии
- Израсходовано 80~95% энергии (красный)
- Израсходована вся энергия (индикатор мигает) (DVD-видеокамера скоро выключится, замените батарею как можно скорее).

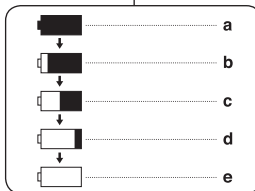

Функции закрытия сессий диска/форматирования недоступны при уровне заряда "d" и "e".

- Уровень заряда "e"
- Уровень заряда снижается, и на дисплее мигает индикатор <[]>. Когда батарея практически полностью разрядится, экран будет синим.

Обращение с аккумуляторной батареей

- Аккумуляторную батарею необходимо заряжать при температуре в помещении от 0°C до 40°C.
- Она никогда не должна заряжаться при температуре в помещении ниже 0°C.
- Продолжительность работы и емкость даже полностью заряженной аккумуляторной батареи будут меньше, если аккумуляторная батарея использовалась при температуре ниже 0°C или была оставлена на длительное время при температуре выше 40°C.
- Не кладите аккумуляторную батарею рядом с источником тепла (например, костром или нагревателем).
- Не разбирайте, не раздавливайте и не нагревайте аккумуляторную батарею.
- Не допускайте замыкания между собой клемм + и - ионно-литиевой аккумуляторной батареи. Это может привести к протечке электролита, выделению тепла, перегреву и возгоранию.

Підготовка

Индикатор рівня заряду акумулятора

Индикатор рівня заряду батареї показує кількість енергії, що залишилась у акумуляторній батареї.

- Повністю заряджено
- Використано 20~40%
- Використано 40~80%
- Використано 80~95% (червоний)
- Використано повністю (блимає) (Відеокамера DVD скоро вимкнеться, якомога швидше замініть батарею.)

Функції фіналізації/форматування недоступні на рівнях заряду батареї 'd' та 'e'.

- При рівні заряду 'e'
- Ємність батареї зменшується, і на дисплеї блимає індикатор <[]>. Коли батарея майже повністю розряджена, екран стає синім.

Керування акумуляторною батареєю

- Аккумуляторну батарею необхідно заряджати при температурі оточуючого середовища від 32 °F (0 °C) до 104 °F (40 °C).
- Акумуляторну батарею забороняється заряджати у приміщенні, температура у якому нижче 32 °F (0 °C).
- Термін служби та ємність акумуляторної батареї будуть меншими, якщо вона тривалий час використовуватиметься при температурі, нижчій 32 °F (0 °C) або буде залишена при температурі, вищій за 104 °F (40 °C), навіть якщо вона повністю заряджена.
- Не залишайте акумуляторну батарею поблизу будь-яких джерел тепла (наприклад, джерела відкритого вогню чи обігрівача).
- Не розбирайте акумуляторну батарею, не обробляйте, не надавайте впливу тиску та не нагрівайте її.
- Не допускайте замикання між собою контактів + і - акумуляторної батареї. Це може призвести до протікання, нагрівання, спричинити займання чи перегрів.

Подготовка к работе

Обслуживание батарейного модуля

- Приблизительное время непрерывной записи приведено в таблице на стр. 22.
- Время непрерывной записи зависит от температуры воздуха и от окружающей среды.
- При низкой температуре окружающей среды время записи значительно сокращается.
Время непрерывной записи, представленное в инструкциях по эксплуатации, измерялось при полной зарядке батарейного модуля и при температуре 25° С. Фактическое время работы аккумуляторной батареи может отличаться от представленного в Руководстве значения времени непрерывной записи.
- Для замены батарейного модуля используйте модуль только такого типа, который входит в комплект данной видеокамеры и который можно приобрести у продавца SAMSUNG.
Когда срок службы аккумуляторной батареи подойдет к концу, по вопросу ее утилизации свяжитесь с магазином, в котором вы ее приобрели.
С аккумуляторными батареями следует обращаться так же, как с химическими отходами.
- Перед началом съемки позаботьтесь о том, чтобы аккумуляторная батарея была полностью заряжена.
- Только что купленные аккумуляторные батареи не заряжены. Перед тем, как использовать аккумуляторную батарею, необходимо ее полностью зарядить.
- Полная разрядка ионно-литиевой батареи приводит к повреждению ее внутренних элементов.
При полной разрядке аккумуляторная батарея может становиться склонной к утечке.
- Для экономии заряда батарейного модуля следует выключать DVD-видеокамеру, когда она не используется.
- Если для DVD-видеокамеры установлен **КАМЕРА**, и она находится в режиме ожидания более 5 минут со вставленным диском, происходит автоматическое отключение для предотвращения ненужной разрядки батареи.
- Следите за тем, чтобы аккумуляторная батарея надежно встала на место.
Не роняйте аккумуляторную батарею. Падение аккумуляторной батареи может повредить ее.

Підготовка

Технічне обслуговування акумуляторної батареї

- Будь ласка, див. таблицю 22 для оцінки часу безперервного запису.
- На час запису впливають температура й умови навколишнього середовища.
- Час запису значно скорочується у прохолодному середовищі. Безперервний час запису, зазначений в інструкції з експлуатації, вимірюється при використанні повністю зарядженої акумуляторної батареї при температурі 77 °F (25°С). Залишок часу може відрізнятись від оціночного часу безперервного запису, наведеного в інструкції.
- При заміні акумуляторної батареї використовуйте лише той тип, що постачається разом з даною відеокамерою та може бути придбаний у продавця SAMSUNG.
Після завершення терміну служби акумулятора зв'яжіться, будь ласка, з місцевим дилером.
Батареї слід утилізувати як хімічні відходи.
- Перед початком зйомки переконайтесь у тому, що акумуляторна батарея повністю заряджена.
- Нова акумуляторна батарея не заряджена. Перед використанням акумуляторної батареї необхідно повністю її зарядити.
- Повна розрядка літійово-полімерної акумуляторної батареї може призвести до пошкодження внутрішніх елементів.
При повній розрядці акумуляторна батарея може почати протікати.
- Для збереження заряду батареї вимикайте живлення відеокамери DVD, якщо вона не використовується.
- Якщо відеокамера DVD у **Реж. камери** знаходиться в режимі очікування та не використовується більше 5 хвилин при вставленому диску, вона автоматично вимкнеться для захисту від зайвого використання батареї.
- Переконайтесь у тому, що акумуляторна батарея щільно встановлена на місці.
Уникайте падіння акумуляторної батареї.
Падіння акумуляторної батареї може призвести до її пошкодження.

Подготовка к работе

Подсоединение к источнику питания

- ❖ DVD-видеокамеру можно подключать к двум источникам питания.
 - Блок питания от сети переменного тока и сетевой шнур: используются для съемок в помещении.
 - Аккумуляторная батарея: используется для съемок на открытом воздухе.

Использование питания от сети переменного тока

Чтобы не беспокоиться об уровне заряда батареи, подключите DVD-видеокамеру к сети переменного тока. Можно не отсоединять батарейный модуль, т.к. его заряд не расходуется.

1. Подсоедините сетевой шнур к блоку питания от сети переменного тока (типа AA-E8).
2. Подсоедините вилку сетевого шнура к розетке сети переменного тока. В зависимости от страны, могут использоваться различные типы сетевой вилки и розетки.
3. Откройте ЖК-дисплей и крышку разъемов.
4. Подключите кабель DC к гнезду DC IN DVD-видеокамеры.
5. Установите DVD-видеокамеру в нужный режим, удерживая нажатым зеленое ушко на переключателе **[Power]** и поворачивая его в положение **[On]** или **[Off]**.

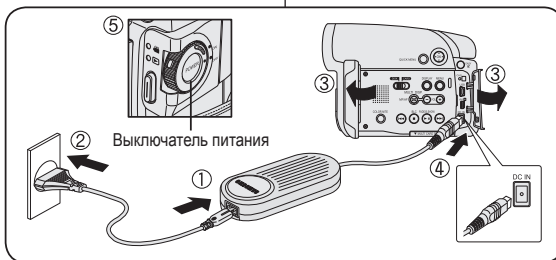

Підготовка

Під'єднання джерела живлення

- ❖ Є два типи джерела живлення, яке можна під'єднати до відеокамери DVD.
 - Блок живлення від мережі змінного струму та кабель до нього: використовуються для зйомки у приміщенні.
 - Акумуляторна батарея: використовується для зйомки надворі.



Використання побутового джерела живлення









Під'єднайте відеокамеру DVD до домашнього джерела живлення, не турбуючись про заряд батареї. Акумуляторна батарея може залишатися під'єдноюю, заряд батареї витратиться не буде.

1. Під'єднайте блок живлення від мережі змінного струму (AA-E8 Type) до кабелю.
2. Під'єднайте кабель до стінної розетки. Штепсель і розетка можуть відрізнятися залежно від країни, де Ви живете.
3. Відкрийте РК-дисплей і кришку гнізда.
4. Під'єднайте кабель постійного струму до гнізда живлення відеокамери DVD.
5. Встановіть відеокамеру DVD у кожний режим, утримуючи зелену пластину на перемикачі живлення **[Power]** і встановлюючи останній у положення **[On]** або **[Off]**.

Подготовка к работе

О режимах работы

- Режимы работы видеокамеры определяются положением переключателя **[Power]** и переключателя **[Mode]** (только VP-DC163(i)/DC165W(i)/DC165WB(i)).
- Перед использованием каких-либо функций видеокамеры установите нужный режим работы, установив переключатель **[Power]** и переключатель **[Mode]** (только VP-DC163(i)/DC165W(i)/DC165WB(i)) в соответствующие положения.
- Каждый раз, когда вы сдвигаете переключатель **[Power]** вниз, поочередно выбирается режим [ (Camera)] и [ (Player)].

Название режима	<КАМЕРА>	<ПЛЕЕР>	<M.CAMERA> (только VP-DC163(i)/DC165W(i)/ DC165WB(i))	<M.PLAYER> (только VP-DC163(i)/DC165W(i)/ DC165WB(i))
Переключатель [Power]				
Переключатель [Mode] (только VP-DC163(i)/ DC165W(i)/DC165WB(i))				

* Режим карты кам: режим карты камеры / M.PLAYER: режим воспроизведения карты

Использование джойстика

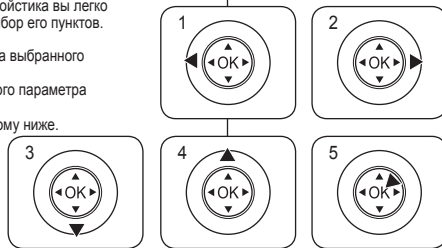

- Джойстик используется для выполнения выбора и перемещения курсора влево, вправо, вверх и вниз. С помощью джойстика вы легко можете перемещаться по меню и делать выбор его пунктов.

- Переход к предыдущему меню / регулировка выбранного параметра (влево).
- Переход к подменю / регулировка выбранного параметра (вправо).
- Перемещение к пункту меню, расположенному ниже.
- Перемещение к пункту меню, расположенному выше.
- Нажмите для подтверждения выбора пункта меню.



Підготовка

Про режими роботи

- Режими роботи визначаються позицією перемикачів **[Power]** та **[Mode]** (лише VP-DC163(i)/DC165W(i)/DC165WB(i)).
- Установіть режим роботи, використовуючи перемикачі **[Power]** та **[Mode]** (лише VP-DC163(i)/DC165W(i)/DC165WB(i)) перед початком роботи.
- Кожного разу, коли Ви переміщуєте перемикач **[Power]** вниз, відбувається перехід між режимами [ (Camera)] та [ (Player)].

Використання джойстика

- Джойстик призначено для виконання вибору та переміщення курсору ліворуч, праворуч, угору та вниз. Використовуючи джойстик, Ви можете легко вибирати та рухатись у меню.

- Перейти до попереднього пункту меню / Налаштувати вибраний пункт (ліворуч).
- Перейти до пункту підменю / Налаштувати вибраний пункт (праворуч).
- Перейти до нижнього пункту меню.
- Перейти до верхнього пункту меню.
- Натисніть для вибору потрібного пункту.

Подготовка к работе

Использование МЕНЮ БЫСТРОГО ДОСТУПА

- ❖ МЕНЮ БЫСТРОГО ДОСТУПА используется для доступа к функциям DVD-видеокамеры с помощью кнопки [QUICK MENU].
- ❖ МЕНЮ БЫСТРОГО ДОСТУПА обеспечивает более удобный доступ к часто используемым меню без использования кнопки [MENU].

Ниже перечислены функции, доступные через Меню быстрого доступа:

<КАМЕРА>	DIS	стр. 60
	Автоэкспоз. Баланс бел. Цифр. эф-т Затвор Экспозиция	стр. 53 стр. 55 стр. 57 стр. 51 стр. 51
<ПЛЕЕР>	Удалить Част. удал.	стр. 67 стр. 68
	Нов. спис. вос. Удалить Изм. спис. вос.	стр. 69 стр. 71 стр. 72-77
<M. CAMERA> (только VP-DC163(i)/ DC165W(i)/DC165WB(i))	Баланс бел. Кач-во фото Экспозиция	стр. 55 стр. 92 стр. 51
	Удалить Удалить все Защита Метка печ. Формат	стр. 98 стр. 99 стр. 97 стр. 104 стр. 100

Пример: Установка баланса белого

1. Нажмите кнопку [QUICK MENU].
 - Появится список меню быстрого доступа.
2. Сдвиньте [Joystick] вверх или вниз, чтобы выбрать пункт <Баланс бел.> и нажмите [Joystick(OK)].
3. Сдвиньте [Joystick] вверх или вниз, чтобы выбрать желаемый режим (Авто, Помещ., Улица или Польз. WB) и нажмите [Joystick(OK)].
4. Чтобы убрать меню с экрана, нажмите кнопку [QUICK MENU].

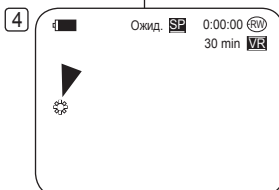
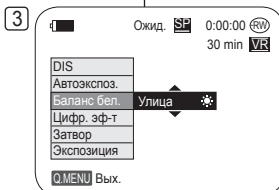
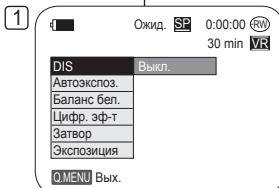

<Когда был выбран пункт White Balance в режиме Камера>

Підготовка

Використання МЕНЮ ШВИДКОГО ДОСТУПУ

- ❖ МЕНЮ ШВИДКОГО ДОСТУПУ використовується для доступу до функцій відеокамери DVD за допомогою кнопки [QUICK MENU].
- ❖ QUICK MENU (МЕНЮ ШВИДКОГО ДОСТУПУ) забезпечує більш легкий доступ до меню, що звичайно використовується, не користуючися кнопкою [MENU].

У QUICK MENU (МЕНЮ ШВИДКОГО ДОСТУПУ) доступні такі функції:

<КАМЕРА> (Реж. камери)	DIS (LIC3) Автоекспоз. (Програм. АЕ) Баланс бел. (Баланс білого) Цифр. эф-т (Цифр. Ефекти) Затвор Експозиция (Експозиция)	стр. 60 стр. 53 стр. 55 стр. 57 стр. 51 стр. 51
	<ПЛЕЕР> (Реж. прогр.)	Удалить (Видал.) Част. удал (Част.видал.) Нов. спис. вос. (Нов.сп.вiдт) Удалить (Видал.) Изм. спис. вос. (Змiн.сп.вiдт)
<M.CAMERA> (Режим M. Cam) (лишь VP-DC163(i)/ DC165W(i)/DC165WB(i))	Баланс бел. (Баланс білого) Кач-во фото (Якість фото) Экспозиция (Експозиция)	стр. 55 стр. 92 стр. 51
	<M.PLAYER> (Режим M.Play) (лишь VP-DC163(i)/ DC165W(i)/DC165WB(i))	Удалить (Видал.) Удалить все (Видалили все) Защита (Закст) Метка печ. (Позн. друку) Формат

Например: Налаштування балансу білого кольору

1. Натисніть кнопку [QUICK MENU].
 - З'явиться список меню швидкого доступу.
2. Перемістіть [Joystick] угору чи вниз, щоб вибрати <Баланс бел.> (<Баланс білого>), потім натисніть [Joystick(OK)].
3. Перемістіть [Joystick] угору чи вниз, щоб вибрати необхідний режим (Авто, Помещ., Улица или Польз. WB) чи Польз. WB (Корис. ББ), потім натисніть [Joystick(OK)].
4. Для виходу натисніть кнопку [QUICK MENU].

Подготовка к работе

Информация на экране дисплея в КАМЕРА/ПЛЕЕР

1. Уровень заряда батареи ↗ стр. 23
2. Ручная фокусировка ↗ стр. 52 *
3. Индикатор режима EASY.Q ↗ стр. 44 *
4. Цифровой стабилизатор изображения ↗ стр. 60
5. Программа автоматической экспозиции ↗ стр. 53
6. Режим баланса белого ↗ стр. 55
7. Режим цифровых спецэффектов ↗ стр. 57
8. Кино 16:9 ↗ стр. 59
9. Выдержка затвора ↗ стр. 51 *
10. Экспозиция ↗ стр. 51 *
11. Дата/Время ↗ стр. 37
12. Индикатор режима цветной ночной съемки ↗ стр. 48-49 *
13. Индикатор соединения USB ↗ стр. 110 (только VP-DC163(i)/DC165W(i)/DC165WB(i))
14. Индикатор работы пульта ДУ ↗ стр. 31 (только VP-DC163(i)/DC165W(i)/DC165WB(i))
15. Индикатор фильтрации шума ветра ↗ стр. 50
16. BLC (Компенсация яркого фона) ↗ стр. 47
17. СВЕТОДИОД ПОДСВЕТКИ ↗ стр. 49 (только VP-DC165W(i)/DC165WB(i))
18. Номер раздела
19. Формат диска ↗ стр. 81
20. Тип диска
21. Счетчик
22. Оставшееся время
23. Режим записи ↗ стр. 42
24. Режим работы
25. Положение регулятора трансфокации ↗ стр. 45
26. Цифровое увеличение ↗ стр. 61
27. Увеличение при воспроизведении ↗ стр. 66 *
28. Строка сообщений ↗ стр. 117
29. Индикатор громкости ↗ стр. 63
30. Вход AV ↗ стр. 85 *
31. (только VP-DC161(i)/DC161Wi/DC161WB(i)/DC163i/DC165Wi/DC165WB(i))
32. Скорость воспроизведения ↗ стр. 64

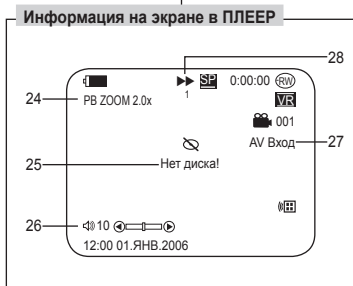

Примечание

- Функции, не отмеченные знаком *, будут сохранены, когда DVD-видеокамера снова будет включена после выключения.
- Элементы OSD (экранного меню), представленные здесь, относятся к модели VP-DC163.

Підготовка

Екранне меню в Реж. камери/Реж. прог.

1. Рівень заряду акумулятора ↗ стр. 23
2. Ручний фокус ↗ стр. 52 *
3. EASY.Q ↗ стр. 44 *
4. Стабілізатор цифрового зображення ↗ стр. 60
5. Програмована автоматична експозиція ↗ стр. 53
6. Режим балансу білого кольору ↗ стр. 55
7. Режим цифрових спецфектів ↗ стр. 57
8. 16:9 Wide (режим широкого екрана 16:9) ↗ стр. 59
9. Витримка ↗ стр. 51 *
10. Експозиція ↗ стр. 51 *
11. Дата/Час ↗ стр. 37
12. Color Nite ↗ стр. 48-49 *
13. USB ↗ стр. 110 (лише VP-DC163(i)/DC165W(i)/DC165WB(i))
14. Дистанційне керування ↗ стр. 31 (лише VP-DC163(i)/DC165W(i)/DC165WB(i))
15. Компенсація вітру ↗ стр. 50
16. BLC (Компенсація перевитого світла) ↗ стр. 47
17. LED LIGHT (світлодіод) ↗ стр. 49 (лише VP-DC165W(i)/DC165WB(i))
18. Номер заголовка
19. Формат диску ↗ стр. 81
20. Тип диску
21. Лічильник
22. Залишок часу
23. Режим відеозапису ↗ стр. 42
24. Режим роботи
25. Автоступ ↗ стр. 45
26. Положення цифрової трансфокації ↗ стр. 61
27. Трансфокація PB ↗ стр. 66 *
28. Рядок повідомлень ↗ стр. 117
29. Регулювання гучності ↗ стр. 63
30. Вхід аудіо/відео ↗ стр. 85 *
31. (лише VP-DC161(i)/DC161Wi/DC161WB(i)/DC163i/DC165Wi/DC165WB(i))
32. Швидкість відтворення ↗ стр. 64

Примітка

- Установки функций, не помеченных *, будут сохранены при выключении питания видеокамеры DVD после її выключения.
- Наведені тут пункти екранного меню базуються на моделі VP-DC163.

Подготовка к работе

Информация на экране дисплея в M.CAMERA/ M.PLAYER (только VP-DC163(i)/DC165W(i)/DC165WB(i))

1. Качество Фото
↪ стр. 92
2. Индикатор КАРТА (Карта памяти)
3. Счетчик изображений (Общее количество записываемых неподвижных изображений).
4. Режим слайд-шоу
↪ стр. 96
5. Индикатор защиты от удаления
↪ стр. 97
6. Метка печати ↪ стр. 104
7. Номер папки - номер файла ↪ стр. 91
Номер файла движущегося изображения
8. Счетчик изображений (номер текущего изображения/общее количество записанных изображений)



Підготовка

Екранне меню в Режим M.Cam/Реж.М.Play. (лише VP-DC163(i)/DC165W(i)/DC165WB(i))

1. Якість фото
↪ стр. 92
2. Індикатор CARD (КАРТКА)
3. Лічильник зображень (Загальна кількість зображень, які можна записати)
4. Слайд-шоу
↪ стр. 96
5. Індикатор захисту від видалення
↪ стр. 97
6. Позначка друку ↪ стр. 104
7. Номер папки ↪ стр. 91
Номер файлу рухомого зображення
8. Лічильник зображень (поточне зображення/загальна кількість записаних зображень)



Включение и выключение информации на экране

Включение и выключение вывода информации на экран

Нажмите кнопку [DISPLAY] на левой боковой панели управления.

- При каждом нажатии кнопки последовательно включается и выключается функция OSD.

Включение/выключение показа Даты/Времени

Если вы хотите включить или выключить показ Даты/Времени, войдите в меню и измените режим Дата/Время. ↪ стр. 37

Увімкнення/вимкнення екранного меню

Увімкнення/вимкнення екранного меню

Натисніть кнопку [DISPLAY] на лівій панелі керування.

- Кожен натискання кнопки вмикає/вимикає індикацію екранного меню.

Увімкнення/вимкнення Дати/Часу

Щоб увімкнути/вимкнути Дату/Час, зайдіть у меню та виберіть режим Дата/Час. ↪ стр. 37

Начальная настройка: Настройки в меню System (Система)

Установка часов (Настр. часов)

- ❖ Функция установки часов работает в КАМЕРА/ПЛЕЕР/М.СAMERA/М.PLAYER. ↗ стр. 26
 - ❖ Дата/время автоматически записываются на диск. Перед съемкой установите дата/время.
1. Установите переключатель **[Mode]** в положение **[DISC]** или **[CARD]** (только VP-DC163(i)/DC165W(i)/DC165WB(i)).
 2. Установите переключатель **[Power]** в положение **[Camera]** или **[Player]**.
 3. Нажмите кнопку **[MENU]**.
 - На экране появится список меню.
 4. Сдвиньте **[Joystick]** вверх или вниз, чтобы выбрать пункт **<Система>** и нажмите **[Joystick(OK)]**.
 5. Сдвиньте **[Joystick]** вверх или вниз, выберите **<Настр. часов>** и нажмите **[Joystick (OK)]**.
 - Сначала подсветится день.
 6. Сдвиньте **[Joystick]** вверх или вниз, установите текущий день и нажмите **[Joystick (OK)]**.
 - После этого подсветится месяц.
 - Чтобы настроить часы, выберите год, месяц, день, часы или минуты, нажимая **[Joystick(OK)]**, затем переместите **[Joystick]** вверх или вниз, чтобы указать соответствующие значения.
 7. Аналогичным образом после настройки дня устанавливаются месяц, год, часы и минуты.
 8. После установки минут нажмите **[Joystick(OK)]**.
 - Появляется сообщение **<Завершено>**.
 9. Чтобы убрать меню с экрана, нажмите кнопку **[MENU]**.

Примечания

- Когда литиевый элемент питания почти полностью разрядился (примерно через 6 месяцев), индикатор даты и времени на экране будет показывать **00:00 01.ЯНВ.2006**.
- Вы можете установить год до 2040.
- Если литиевый элемент питания не установлен, никакие вводимые данные не будут сохранены после выключения питания видеокамеры.

Початкове налаштування : Системні налаштування меню

Налаштування годинника (Уст. годин.)

- ❖ Налаштування годинника працює в **Реж. камери/Реж. прог./Режим М.Сам/Р.ж.М.Пл.** ↗ стор. 26
- ❖ Дата/час автоматично записується на диск, перед початком зйомки, будь ласка, встановіть дата/час.

1. Установіть перемикач **[Mode]** на **[DISC]** або **[CARD]**. (лише VP-DC163(i)/DC165W(i)/DC165WB(i))
2. Установіть перемикач **[Power]** на **[Camera]** чи **[Player]**.
3. Натисніть кнопку **[MENU]**.
 - З'явиться список меню.
4. Перемістіть **[Joystick]** угору/вниз, щоб вибрати **<Система>**, тоді натисніть **[Joystick(OK)]**.
5. Змістіть **[Joystick]** догори або вниз, оберіть **<Настр. часов>** (Уст. годин.) та натисніть **[Joystick (OK)]**.
 - Спочатку висвітлиться день.
6. Змістіть **[Joystick]** догори або вниз, оберіть поточний день та натисніть **[Joystick (OK)]**.
 - Висвітлиться місяць.
 - Щоб налаштувати годинник, оберіть рік, місяць, день, години хвилини, натискаючи **[Joystick(OK)]**, та змістіть **[Joystick]** догори або вниз, щоб встановити відповідні значення.
7. Для визначення місяця, року, годин та хвилин слід виконати ті ж самі процедури, як і для визначення дня.
8. Після налаштування хвилин натисніть **[Joystick(OK)]**.
 - З'явиться повідомлення **<Завершено>**.
9. Для виходу натисніть кнопку **[MENU]**.

Примітки

- Після того, як літієва батарея втратить заряд (близько через 6 місяців), дата/час буде відображатися на екрані як **00:00 01.СІЧ.2006**.
- Максимальне значення року, яке Ви можете встановити – це 2040.
- Якщо літієву батарею не встановлено, будь-які введені дані не будуть зберігатися.

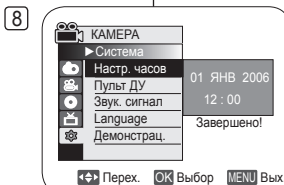
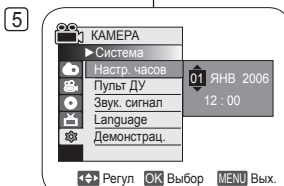

Начальная настройка: Настройки в меню System (Система)

Установка использования пульта дистанционного управления (Пульт ДУ) (только VP-DC163(i)/DC165W(i)/DC165WB(i))

- ❖ Функция **Пульт ДУ** работает в **КАМЕРА/ПЛЕЕР/М.САМЕРА/М.ПЛЕЙЕР**.
↳ стр. 26
- ❖ Функция **Пульт ДУ** позволяет включать и выключать пульт дистанционного управления для управления DVD-видеокамерой.

1. Установите переключатель **[Mode]** в положение **[DISC]** или **[CARD]** (только VP-DC163(i)/DC165W(i)/DC165WB(i)).
2. Установите переключатель **[Power]** в положение **[CAMERA]** или **[PLAYER]**.
3. Нажмите кнопку **[MENU]**.
 - На экране появится список меню.
4. Сдвиньте **[Joystick]** вверх или вниз, чтобы выбрать пункт **<Система>** и нажмите **[Joystick(OK)]**.
5. Сдвиньте **[Joystick]** вверх или вниз, чтобы выбрать пункт **<Пульт ДУ>** и нажмите **[Joystick(OK)]**.
6. Сдвиньте **[Joystick]** вверх или вниз, чтобы выбрать для дистанционного управления состояние **<Вкл.>** или **<Выкл.>** и нажмите **[Joystick(OK)]**.
7. Чтобы убрать меню с экрана, нажмите кнопку **[MENU]**.

Примечание

Если вы заблокировали дистанционное управление, установив в меню для пункта **Пульт ДУ** состояние **Выкл.**, то при попытке воспользоваться пультом дистанционного управления на экране в течение 3 секунд будет мигать значок пульта (Ⓜ), который затем исчезнет.

4



6



Початкове налаштування : Системні налаштування меню

Налаштування прийому від бездротового пристрою дистанційного керування (ДК) (лише VP-DC163(i)/DC165W(i)/DC165WB(i))

- ❖ Функция **ДК** працює в **Реж. камери/Реж. прогр./Режим М.Сам/Реж.М.Плея.**
↳ стор. 26
- ❖ Функция **ДК** дозволяє вмикати та вимикати дистанційне керування відеокамерою DVD.

1. Установіть перемикач **[Mode]** на **[DISC]** або **[CARD]**.
(лише VP-DC163(i)/DC165W(i)/DC165WB(i))
2. Установіть перемикач **[Power]** на **[CAMERA]** або **[PLAYER]**.
3. Натисніть кнопку **[MENU]**.
 - З'явиться список меню.
4. Перемістіть **[Joystick]** угору/вниз, щоб вибрати **<Система>**, тоді натисніть **[Joystick(OK)]**.
5. Перемістіть **[Joystick]** угору/вниз, щоб вибрати **<Пульт ДУ>** (ДК), тоді натисніть **[Joystick(OK)]**.
6. Перемістіть **[Joystick]** угору чи вниз, щоб вибрати **<Вкл.>** (Увмк.) чи **<Выкл.>** (Вимк.), тоді натисніть **[Joystick(OK)]**.
7. Для виходу натисніть кнопку **[MENU]**.

Примітка

Якщо Ви встановили **ДК** на **Вимк.** у меню та хочете ним користуватися, піктограма дистанційного керування (Ⓜ) буде блимати на РК-дисплеї 3 секунди, а потім зникне.

Начальная настройка: Настройки в меню System (Система)

Установка звукового сигнала (Звук. сигнал)

- ❖ Функция **Звук. сигнал** работает в КАМЕРА/ПЛЕЕР/M.CAMERA/M.PLAYER. → стр. 26
 - ❖ Вы можете включать и выключать функцию **Звук. сигнал** и если функция включена, то при каждом нажатии какой-либо кнопки подается звуковой сигнал.
1. Установите переключатель **[Mode]** в положение **[DISC]** или **[CARD]** (только VP-DC163(i)/DC165W(i)/DC165WB(i)).
 2. Установите переключатель **[Power]** в положение **[CAMERA]** или **[PLAYER]**.
 3. Нажмите кнопку **[MENU]**.
 - На экране появится список меню.
 4. Сдвиньте **[Joystick]** вверх или вниз, чтобы выбрать пункт **<Система>** и нажмите **[Joystick(OK)]**.
 5. Сдвиньте **[Joystick]** вверх или вниз, чтобы выбрать пункт **<Звук. сигнал>** и нажмите **[Joystick(OK)]**.
 6. Сдвиньте **[Joystick]** вверх или вниз, чтобы выбрать состояние **<Вкл.>** или **<Выкл.>** и нажмите **[Joystick(OK)]**.
 7. Чтобы убрать меню с экрана, нажмите кнопку **[MENU]**.

4



6



Початкове налаштування : Налаштування системного меню

Налаштування звукового сигналу (Звук. сигнал)

- ❖ Функція **Звук. сигнал** працює в **Реж. камери/Реж. прогр./Режим M.Cam/Реж.M.Play.** → стр. 26
- ❖ Ви можете вмикати/вимикати **Звук. сигнал**, якщо його ввімкнено, кожне натискання кнопки викликає звуковий сигнал.

1. Установіть перемикач **[Mode]** на **[DISC]** або **[CARD]**. (лише VP-DC163(i)/DC165W(i)/DC165WB(i))
2. Установіть перемикач **[Power]** на **[CAMERA]** або **[PLAYER]**.
3. Натисніть кнопку **[MENU]**.
 - З'явиться список меню.
4. Перемістіть **[Joystick]** угору чи вниз, щоб вибрати **<Система>**, потім натисніть **[Joystick(OK)]**.
5. Перемістіть **[Joystick]** угору чи вниз, щоб вибрати **<Звук. сигнал>**, потім натисніть **[Joystick(OK)]**.
6. Перемістіть **[Joystick]** угору чи вниз, щоб вибрати **<Вкл.>** (Увімк.) або **<Выкл.>** (Вимк.), тоді натисніть **[Joystick(OK)]**.
7. Для виходу натисніть кнопку **[MENU]**.

Начальная настройка: Настройки в меню System (Система)

Початкове налаштування : Налаштування системного меню

Установка звукового сигнала при спуске затвора (Звук затвора) (только VP-DC163(i)/DC165W(i)/DC165WB(i))

Налаштування звуку затвору (Звук затвору) (лише VP-DC163(i)/DC165W(i)/DC165WB(i))

- ❖ Функция **Звук затвора** работает только в **M.CAMERA**. ↗ стр. 26
- ❖ Вы можете включать и выключать функцию **Звук затвора**. Когда функция включена, при нажатии кнопки **[PHOTO]** подается звуковой сигнал спуска затвора фотоаппарата.

- ❖ Функция **Звук затвору** працює тільки в **Режим M. Cam.** ↗ стор. 26
- ❖ Ви можете ввімкнути чи вимкнути **Звук затвору**, якщо його ввімкнуто, він звучатиме за кожного натискання кнопки **[PHOTO]**.

1. Установите переключатель **[Mode]** в положение **[CARD]**. (только VP-DC163(i)/DC165W(i)/DC165WB(i))
2. Установите переключатель **[Power]** в положение **[Camera]**.
3. Нажмите кнопку **[MENU]**.
 - На экране появится список меню.
4. Сдвиньте **[Joystick]** вверх или вниз, чтобы выбрать пункт **<Система>** и нажмите **[Joystick(OK)]**.
5. Сдвиньте **[Joystick]** вверх или вниз, чтобы выбрать пункт **<Звук затвора>** и нажмите **[Joystick(OK)]**.
6. Сдвиньте **[Joystick]** вверх или вниз, чтобы выбрать состояние **<Вкл.>** или **<Выкл.>** и нажмите **[Joystick(OK)]**.
7. Чтобы убрать меню с экрана, нажмите кнопку **[MENU]**.

4

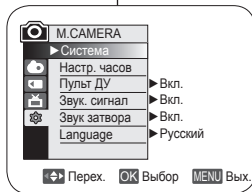

6



Примечание

Если для параметра **Звук. сигнал** установлено значение **Выкл.**, звук затвора будет неслышен, даже если для него установлено значение **Вкл.**.

1. Установіть перемикач **[Mode]** на **[CARD]**. (лише VP-DC163(i)/DC165W(i)/DC165WB(i))
2. Установіть перемикач **[Power]** на **[Camera]**.
3. Натисніть кнопку **[MENU]**.
 - З'явиться список меню.
4. Перемістіть **[Joystick]** угору/вниз, щоб вибрати **<Система>**, тоді натисніть **[Joystick(OK)]**.
5. Перемістіть **[Joystick]** угору чи вниз, щоб вибрати **<Звук затвора>** (**Звук затвору**), потім натисніть **[Joystick(OK)]**.
6. Перемістіть **[Joystick]** угору чи вниз, щоб вибрати **<Вкл.>** (**Увімк.**) чи **<Выкл.>** (**Вимк.**), тоді натисніть **[Joystick(OK)]**.
7. Для виходу натисніть кнопку **[MENU]**.

Примітка

Якщо **Звук. сигнал** встановлено на **Вимк.**, Ви не почуєте звуку затвору, навіть якщо його встановлено на **Увімк.**.

Начальная настройка: Настройки в меню System (Система)

Выбор языка экранной информации (Language)

- ❖ Функция Language работает в КАМЕРА/ПЛЕЕР/М.СAMERA/М.PLAYER. ↗ стр. 26
 - ❖ Вы можете выбрать желаемый язык для отображения меню и сообщений на экране.
1. Установите переключатель **[Mode]** в положение **[DISC]** или **[CARD]** (только VP-DC163(i)/DC165W(i)/DC165WB(i)).
 2. Установите переключатель **[Power]** в положение **[Camera]** или **[Player]**.
 3. Нажмите кнопку **[MENU]**.
 - На экране появится список меню.
 4. Сдвиньте **[Joystick]** вверх или вниз, чтобы выбрать пункт **<Система>** и нажмите **[Joystick(OK)]**.
 5. Сдвиньте **[Joystick]** вверх или вниз, чтобы выбрать пункт **<Language>** и нажмите **[Joystick(OK)]**.
 - Появится список имеющихся языков.
 6. Сдвиньте **[Joystick]** вверх или вниз, чтобы выбрать желаемый язык экранной информации и нажмите **[Joystick(OK)]**.
 - Экранная информация сразу же начинает показываться на выбранном языке.
 7. Чтобы убрать меню с экрана, нажмите кнопку **[MENU]**.

Примечание

Слово **Language** в меню всегда показывается на английском языке.

4



Початкове налаштування : Налаштування системного меню

Вибір мови екранного меню (Language)

- ❖ Функция Language працює в Реж. камери/Реж. прогр./Режим М.Сam/Реж.М.Play.. ↗ стор. 26
 - ❖ Ви можете вибрати потрібну мову для відображення меню та повідомлень.
1. Установіть перемикач **[Mode]** на **[DISC]** або **[CARD]** (лише VP-DC163(i)/DC165W(i)/DC165WB(i)).
 2. Установіть перемикач **[Power]** на **[Camera]** або **[Player]**.
 3. Натисніть кнопку **[MENU]**.
 - З'явиться список меню.
 4. Перемістіть **[Joystick]** угору/вниз, щоб вибрати **<Система>**, тоді натисніть **[Joystick(OK)]**.
 5. Перемістіть **[Joystick]** угору чи вниз, щоб вибрати **<Language>**, потім натисніть **[Joystick(OK)]**.
 - Перелічено доступні опції вибору мови.
 6. Перемістіть **[Joystick]** угору чи вниз, щоб вибрати потрібну мову, потім натисніть **[Joystick(OK)]**.
 - Мова екранного меню оновиться згідно Вашого вибору.
 7. Для виходу натисніть кнопку **[MENU]**.

Примітка

Слово **Language** у меню завжди буде написано англійською мовою.

Начальная настройка: Настройки в меню System (Система)

Просмотр демонстрации (Демонстрац.)

- ❖ Функция **Демонстрац.** работает только в **КАМЕРА**, если в камеру не вставлен диск. ↗ стр. 26
- ❖ Для начала убедитесь, что в DVD-видеокамеру не вставлен диск. ↗ стр. 40
- ❖ В режиме демонстрации автоматически отображаются основные функции, поддерживаемые DVD-видеокамерой, что способствует более легкому их использованию.
- ❖ Демонстрация автоматически повторяется до тех пор, пока вы не установите для режима Demonstration состояние Вкл.

1. Установите переключатель **[Mode]** в положение **[DISC]** (только VP-DC163(i)/DC165W(i)/DC165WB(i)).
2. Установите переключатель **[Power]** в положение **[CAMERA]**.
3. Нажмите кнопку **[MENU]**.
 - На экране появится список меню.
4. Сдвиньте **[Joystick]** вверх или вниз, чтобы выбрать пункт **<Система>** и нажмите **[Joystick(OK)]**.
5. Сдвиньте **[Joystick]** вверх или вниз, чтобы выбрать пункт **<Демонстрац.>** и нажмите **[Joystick(OK)]**.
6. Сдвиньте **[Joystick]** вверх или вниз, чтобы выбрать состояние **<Вкл.>** и нажмите **[Joystick(OK)]**.
7. Нажмите кнопку **[MENU]**.
 - Демонстрация начинается.
8. Для выхода из режима демонстрации нажмите кнопку **[MENU]**.

Примечание

Если во время демонстрации нажать кнопку FADE, BLC, EASY.Q, MF/AF или COLOR NITE, демонстрация отключается и включается функция нажатой кнопки.

4



6

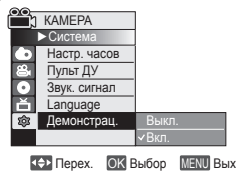

7

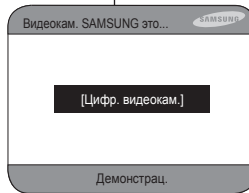

Початкове налаштування : Налаштування системного меню

Перегляд демонстрації (Демонстрація)

- ❖ Функція **Демонстрація** може використовуватись тільки в **Реж. камери** без вставлення диску до відеокамери. ↗ стор. 26
- ❖ Перед початком: переконайтеся в тому, що у відеокамеру DVD не вставлений диск. ↗ стор. 40
- ❖ Демонстрація автоматично показує головні функції, які має відеокамера DVD, що дозволяє більш просто їх використання.
- ❖ Демонстрація продовжується, поки Ви не вимкнете режим показу.

1. Установіть перемикач **[Mode]** на **[DISC]**.
(лише VP-DC163(i)/DC165W(i)/DC165WB(i))
2. Установіть перемикач **[Power]** на **[CAMERA]**.
3. Натисніть кнопку **[MENU]**.
 - З'явиться список меню.
4. Перемістіть **[Joystick]** угору чи вниз, щоб вибрати **<Система>**, тоді натисніть **[Joystick(OK)]**.
5. Перемістіть **[Joystick]** угору чи вниз, щоб вибрати **<Демонстрац.>** (Демонстрація), тоді натисніть **[Joystick(OK)]**.
6. Перемістіть **[Joystick]** угору чи вниз, щоб вибрати **<Вкл.>** (Увімк.), тоді натисніть **[Joystick(OK)]**.
7. Натисніть кнопку **[MENU]**.
 - Почнеється демонстрація.
8. Щоб закінчити демонстрацію, натисніть кнопку **[MENU]**.

Примітка

Під час натискання кнопок FADE, BLC, EASY.Q, MF/AF, або COLOR NITE під час роботи в режимі демонстрації, функцію демонстрації буде дезактивовано та буде активовано функцію кнопки, яку було натиснуто.

Начальная настройка: Настройки в меню Display (Дисплей)

Регулировка ЖК-дисплея (Яркость ЖКД/Цвет ЖКД)

- ❖ ЖК-дисплей можно регулировать в КАМЕРА/ПЛЕЕР/М.САМЕРА/М.ПЛЕЙЕР. → page 26
 - ❖ DVD-видеокамера оборудована цветным жидкокристаллическим (ЖК) 2,5-дюймовым (VP-DC161(i)/DC163(i)) / 2,7-дюймовым (VP-DC161W(i)/DC161WB(i)/DC165W(i)/DC165WB(i)) дисплеем, который позволяет просматривать записываемое или воспроизводимое изображение непосредственно.
 - ❖ В зависимости от условий, в которых используется DVD-видеокамера (например, в помещении или на улице), можно выполнить следующие настройки.
 - Яркость ЖКД
 - Цвет ЖКД
1. Установите переключатель **[Mode]** в положение **[DISC]** или **[CARD]** (только VP-DC163(i)/DC165W(i)/DC165WB(i)).
 2. Установите переключатель **[Power]** в положение **[(Camera)]** или **[(Player)]**.
 3. Нажмите кнопку **[MENU]**.
 - На экране появится список меню.
 4. Сдвиньте **[Joystick]** вверх или вниз, чтобы выбрать пункт **<Дисплей>** и нажмите **[Joystick(OK)]**.
 5. Сдвиньте **[Joystick]** вверх или вниз, чтобы выбрать параметр, который вы хотите подстроить (**Яркость ЖКД** или **Цвет ЖКД**) и нажмите **[Joystick(OK)]**.
 6. Сдвиньте **[Joystick]** влево или вправо, чтобы отрегулировать выбранный параметр (**Яркость ЖКД** или **Цвет ЖКД**) и нажмите **[Joystick(OK)]**.
 - Вы можете устанавливать значения **<Яркость ЖКД>** или **<Цвет ЖКД>** в диапазоне **<00> ~ <35>**.
 7. Чтобы убрать меню с экрана, нажмите кнопку **[MENU]**.
 - Регулировка ЖК-дисплея не влияет на яркость и цвет изображения, которое будет записано.

4

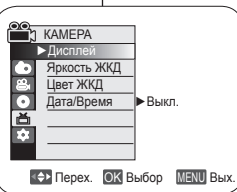

6

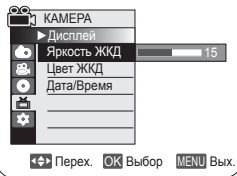

Початкове налаштування : Налаштування екранного меню

Налаштування РК-дисплея (Яскрав. РКД/Кольор. РКД)

- ❖ Налаштування РК-дисплея працює у **Реж. камери/Реж. прог./Режим М.Сам/Реж.М.Плеєр.** → стор. 26
- ❖ Відеокамера DVD укомплектована 2,5-дюймовим (VP-DC161(i)/DC163(i)) / 2,7-дюймовим (VP-DC161W(i)/DC161WB(i)/DC165W(i)/DC165WB(i)) кольоровим рідкокристалічним (РК-) дисплеем, який дозволяє Вам безпосередньо переглядати те, що Ви знімаєте чи відтворюєте.
- ❖ Залежно від умов використання відеокамери DVD (наприклад, у приміщенні чи на вулиці), Ви можете робити налаштування;
 - Яскрав. РКД
 - Кольор. РКД

1. Установіть перемикач **[Mode]** на **[DISC]** або **[CARD]**. (лише VP-DC163(i)/DC165W(i)/DC165WB(i))
2. Установіть перемикач **[Power]** на **[(Camera)]** або **[(Player)]**.
3. Натисніть кнопку **[MENU]**.
 - З'явиться список меню.
4. Перемістіть **[Joystick]** угору чи вниз, щоб вибрати **<Дисплей>**, тоді натисніть **[Joystick(OK)]**.
5. Перемістіть **[Joystick]** угору вниз, щоб вибрати параметр для налаштування (**Яркость ЖКД (Яскрав. РКД)** чи **Цвет ЖКД (Кольор. РКД)**), тоді натисніть **[Joystick(OK)]**.
6. Перемістіть **[Joystick]** ліворуч або праворуч, щоб відрегулювати значення вибраного параметру (**Яркость ЖКД (Яскрав. РКД)** чи **Цвет ЖКД (Кольор. РКД)**), тоді натисніть **[Joystick(OK)]**.
 - Ви можете встановлювати значення для **<Яркость ЖКД>** (Яскрав. РКД) і **<Цвет ЖКД>** (Кольор. РКД) між **<00> ~ <35>**.
7. Для виходу натисніть кнопку **[MENU]**.
 - Налаштування РК-дисплея не впливає на яскравість і кольори зображення, що знімається.

Начальная настройка: Настройки в меню Display (Дисплей)

Початкове налаштування : Налаштування екранного меню

Установка показа Даты/Времени (Дата/Время)

Відображення дати/часу (Дата/Час)

- ❖ Функция Дата/Время работает в КАМЕРА/ПЛЕЕР/М.САМЕРА/М.ПЛЕЙЕР.
↪ page 26
- ❖ Дата и время автоматически записываются на специальный участок диска, предназначенный для служебной информации.

- ❖ Функція Дата/Час працює в Реж. камери/Реж. прогр./Режим М.Сам./Реж.М.Плеер. ↪ стор. 26
- ❖ Дата і час автоматично записуються на спеціальну зону даних диску.

1. Установите переключатель [Mode] в положение [DISC] или [CARD] (только VP-DC163(i)/DC165W(i)/DC165WB(i)).
2. Установите переключатель [Power] в положение [Camera] или [Player].
3. Нажмите кнопку [MENU].
 - На экране появится список меню.
4. Сдвиньте [Joystick] вверх или вниз, чтобы выбрать пункт <Дисплей> и нажмите [Joystick(OK)].
5. Сдвиньте [Joystick] вверх или вниз, чтобы выбрать пункт <Дата/Время> и нажмите [Joystick(OK)].
6. Сдвиньте [Joystick] вверх или вниз, чтобы выбрать нужный режим показа Даты/Времени и нажмите [Joystick(OK)].
 - Режимы показа Даты/Времени: <Выкл.>, <Дата>, <Время>, <Дата/Время>.
7. Чтобы убрать меню с экрана, нажмите кнопку [MENU].

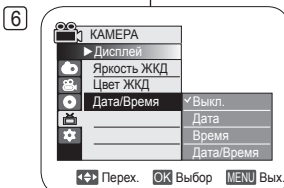
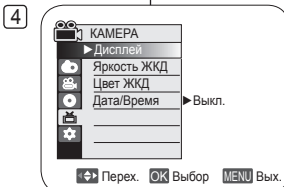

1. Установить переключатель [Mode] на [DISC] або [CARD]. (лише VP-DC163(i)/DC165W(i)/DC165WB(i))
2. Установить переключатель [Power] на [Camera] або [Player].
3. Натисніть кнопку [MENU].
 - З'явиться список меню.
4. Перемістіть [Joystick] угору чи вниз, щоб вибрати <Дисплей>, тоді натисніть [Joystick(OK)].
5. Перемістіть [Joystick] угору чи вниз, щоб вибрати <Дата/Время> (Дата/Час), тоді натисніть [Joystick(OK)].
6. Перемістіть [Joystick] угору чи вниз, щоб вибрати тип відображення Дати/Часу, тоді натисніть [Joystick(OK)].
 - Тип відображення Дати/Часу: <Выкл.> (Вимк.), <Дата>, <Время> (Час), <Дата/Время> (Дата та час).
7. Для виходу натисніть кнопку [MENU].

Примечания

- Дата/Время показывается как 12:00 01.ЯНВ.2006 в следующих случаях:
 - При воспроизведении пустого (не записанного) участка диска.
 - Если диск был записан до установки параметра Дата/Время в памяти DVD-видеокамеры.
 - Когда литиевый элемент питания почти разрядился или полностью разрядился.
- Прежде чем вы сможете использовать функцию Дата/Время, вы должны установить время на встроенных часах видеокамеры. ↪ стр. 30

Примітки

- Дата/Час будуть мати вигляд 12:00 01.СІЧ.2006 у наступних умовах.
 - Під час відтворення пустої секції диску.
 - Якщо диск було записано до того, як у відеокамері DVD були встановлені Дата/Час.
 - Копи розрядяться літієва батарея.
- Перед використанням функції Дата/Час, Вам слід встановити годинник. ↪ стор. 30

DVD-видеокамера: перед записью

Использование видискателя

- ❖ В режиме [ (Camera)] или [ (Player)] видискатель работает только при закрытом ЖК-дисплее.

Подстройка фокусировки

Находящийся на видискателе регулятор фокусировки позволяет подстроить фокусировку так, чтобы люди, у которых есть проблемы со зрением, смогли четко видеть изображения.

1. Закройте ЖК-дисплей и вытяните видискатель.
2. Используйте регулятор фокусировки на видискателе для получения наилучшего качества изображения.

Примечание

Рассматривание солнца или сильного источника света через видискатель в течение длительных промежутков времени может оказаться вредным или может вызвать временное ухудшение зрения.

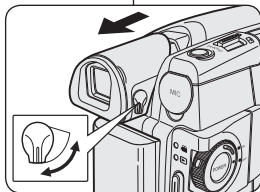

Відеокамера DVD: Перед записом

Використання видошукача

- ❖ У режимі [ (Camera)] чи [ (Player)] видошукач працюватиме, коли РК-дисплей закрито.

Налаштування фокусу

Кнопка налаштування фокусу видошукача дозволяє особам з проблемами зору бачити більш чіткі зображення.

1. Закрийте РК-дисплей і витягніть видошукач.
2. Використовуйте кнопку налаштування фокусу видошукача для фокусування зображення.

Примітка

Споглядання сонця чи іншого потужного джерела світла через видошукач протягом довготривалого періоду може бути шкідливим або спричинити тимчасове погіршення стану здоров'я.

DVD-видеокамера: перед записью

Различные способы съемки

❖ В некоторых случаях, для получения более эффектных результатов могут потребоваться различные способы съемки.

1. Обычная съемка.

2. Съемка, держа камеру в низу.

Во время такой съемки вы смотрите на ЖК-дисплей сверху вниз.

3. Съемка, держа камеру вверх.

Во время такой съемки вы смотрите на ЖК-дисплей снизу вверх.

4. Съемка самого себя.

Во время такой съемки вы смотрите на ЖК-дисплей спереди.

5. Съемка с помощью видоискателя.

В обстоятельствах, когда трудно использовать ЖК-дисплей, в качестве удобной альтернативы можно использовать видоискатель.

Примечание

Вращать ЖК-дисплей следует осторожно, т.к. чрезмерное вращение может привести к повреждению внутренней части петли, соединяющей ЖК-дисплей с DVD-видеокамерой.

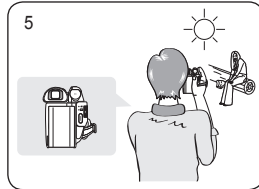
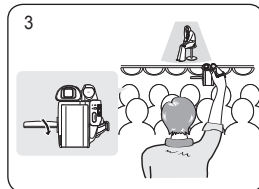
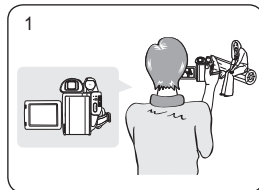

Відеокамера DVD: Перед записом

Різноманітні техніки запису

❖ У деяких ситуаціях різноманітні техніки запису можуть бути необхідними для одержання більш вражаючих результатів.

1. Загальний запис.

2. Запис нижнього виду.
Запис з верхнім видом РК-дисплея.

3. Запис верхнього виду.
Запис з нижнім видом РК-дисплея.

4. Самозапис.
Запис з переднім видом РК-дисплея.

5. Запис з видошукачем.
За обставин, коли важко використовувати РК-дисплей, видошукач може виконувати роль зручної альтернативи.

Примітка

Будь ласка, повертайте РК-дисплей обережно, оскільки надмірне обертання може призвести до пошкодження кріплення, що з'єднує РК-дисплей з відеокамерою DVD.

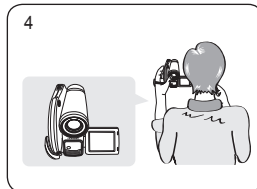
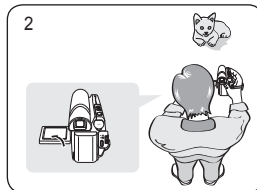

DVD-відеокамера: перед записью

Как вставить и извлечь диск

- ❖ Не применяйте излишние больших усилий, вставляя диск или закрывая крышку отсека для диска. Это может привести к неисправности камеры.
- ❖ Вы не можете открыть крышку отсека для диска во время его загрузки.
- ❖ Чтобы видеть отображаемые на ЖК-дисплее меню и сообщения, установите переключатель [Mode] в положение [DISC] (только VP-DC163(i)/DC165W(i)/DC165WB(i)) и переключатель [Power] в положение [Camera].

Загрузка диска

1. Нажмите переключатель [OPEN] в направлении, указанном стрелкой.
 - Крышка диска будет частично открыта.
2. Осторожно откройте крышку до конца вручную. Вставьте диск в отделение для дисков до щелчка.
 - Сторона диска, предназначенная для записи, должна быть направлена внутрь DVD-видеокамеры.
 - Не следует дотрагиваться до выдвинувшейся линзы.
4. Осторожно проведите участок с меткой [PUSH CLOSE] на крышку диска, чтобы ее закрыть.
 - После загрузки диска начинается его распознавание, при этом мигает индикатор [ACCESS]. Не выключайте питание видеокамеры в это время. Не встраивайте камеру и не ударяйте по ней. Это может привести к неисправности.

Примечание

- Передвиньте ремешок так, чтобы он не мешал вставлять или извлекать диск.
- Крышка диска может быть открыта, когда к устройству подключен адаптер питания переменного тока или батарейный блок, даже если питание отключено.

Внимание!

В устройстве используется лазер. Использование элементов управления, настройкой или выполнении процедур, не указанных в данном руководстве, может привести к возникновению опасного лазерного излучения. Не следует открывать крышки и смотреть внутрь устройства, если внутренний механизм поврежден.

Предупреждение

Будьте осторожны, не повредите внутренний механизм.

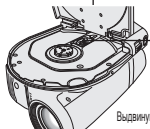
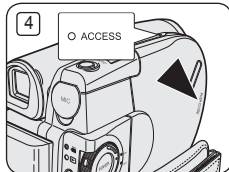
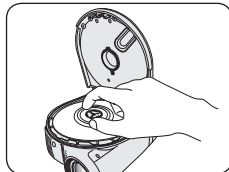
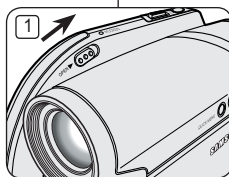

Відеокамера DVD: Перед записом

Вставлення та виймання диску

- ❖ Не застосовуйте надмірної сили при вставленні диску чи закритті кришки диску. Це може спричинити помилку в роботі.
- ❖ Ви не можете відкрити кришку диску під час завантаження.
- ❖ Установіть [Mode], перейдіть до [DISC] (лише VP-DC163(i)/DC165W(i)/DC165WB(i)) і [Power] перейдіть до [Camera], щоб переглянути відображені на РК-дисплеї меню та повідомлення.

Вставлення диску

1. Натисніть перемикач відкриття [OPEN] у напрямку стрілки.
 - Кришка диску частково відкривається.
2. Обережно повністю відкрийте кришку вручну.
3. Вставляйте диск у відсік для диску, доки не почуєте клацання.
 - Записувача сторона диску повинна бути повернута до внутрішньої частини відеокамери DVD.
 - Не торкайтеся лінзи зчитування.
4. Закрийте кришку шляхом м'якого натискання секції [PUSH CLOSE] на кришці диску.
 - Одразу після вставлення диск розпізнається, блимає індикатор [ACCESS]. Під час цього не вимикайте живлення. Уникайте струсів та ударів. Це може спричинити помилку в роботі.

Примітки

- Перемістіть наручний ремінець таким чином, щоб він не заважав вставляти чи виймати диск.
- Кришку диску можна відкрити, якщо пристрій під'єднаний до блоку живлення від мережі змінного струму чи акумуляторної батареї, навіть якщо живлення вимкнене.

Обережно

У цьому пристрої використовується лазер. Використання інших засобів керування, налаштувань або виконання інших операцій, ніж ті, що зазначені тут, може спричинити небезпечне радіоактивне опромінення. Не відкривайте кришки та не заглядайте всередину пристрою, якщо пошкоджено механізм блокування.

Попередження

Слід бути обережними, щоб не пошкодити механізм блокування.

DVD-видеокамера: перед записью

Когда используется новый диск: форматирование нового диска

Когда вы загрузили ранее не использованный диск, может потребоваться отформатировать его. Начнется распознавание загруженного диска.

Для дисков DVD-R/R+ DL: форматирование начинается автоматически.

Для дисков DVD-RW: отображается сообщение с запросом

<Диск не формат. Форматировать?>.

Различия между Видеорежимом и режимом VR	Видео (Video режим): Если сессии диска закрыты, диск можно воспроизводить на большинстве проигрывателей/устройств записи DVD.
	VR (Режим VR): Можно редактировать диск на DVD-видеокамере, однако его воспроизведение возможно только на устройстве записи дисков DVD, которое поддерживает режим VR.

* См. стр. 12 для получения информации о совместимости диска, сессии которого закрыты.

Перемещайте [Joystick] влево или вправо для выбора элемента <Video> или <VR>, затем нажмите [Joystick(OK)].

- См. стр. 11 для получения информации о режимах.
- По окончании отобразится сообщение <Завершено!>.
- Если выбран параметр <Отменить>, отобразится сообщение с предупреждением <Не отформатирована!>. Форматирование нового диска требуется, чтобы выполнить запись. Для выполнения форматирования позже используйте меню <Диск-менедж.>. → стр. 81

Для дисков DVD+RW: отобразится сообщение <Формат. диск? Все файлы удал!>.

Переместите [Joystick] влево или вправо для выбора элемента <Да>, затем нажмите [Joystick(OK)].

- По окончании отобразится сообщение <Завершено!>.
- Если выбран параметр <Нет>, отобразится сообщение с предупреждением <Не отформатирована!>. Форматирование нового диска требуется, чтобы выполнить запись. Для выполнения форматирования позже используйте меню <Диск-менедж.>. → стр. 81

Извлечение диска

- Нажмите переключатель [OPEN] в направлении, указанном стрелкой.
 - Крышка диска будет частично открыта.
- Осторожно откройте крышку до конца вручную.
- Извлеките диск.
 - Нажимая вниз на шпиндель привода диска, возьмитесь за края диска, чтобы извлечь его.
- Осторожно продвиньте участок с меткой [PUSH CLOSE] на крышку диска, чтобы ее закрыть.

Примечание

Функция форматирования/закрытия сессий диска недоступна при уровне заряда или .

Відеокамера DVD: Перед записом

При використанні нового диску: Форматування нового диску

При вставленні нового диску може виникнути потреба у форматуванні. Почнется розпізнавання диску.

Для диску DVD-R/R+ DL: Форматування почнется автоматично.

Для диску DVD-RW: З'явиться повідомлення

<Диск не відформат. Відформатувати?>.

Відмінності між режимами відео та відеозапису	Відео (Реж. Video): Якщо диск був фіналізований, його можна відтворювати на більшості програвачів/пристроїв для запису DVD.
	Відеозапис (Режим VR): Можна редагувати диск на відеокамері DVD, але відтворення можливе тільки на записуючому пристрої DVD, що підтримує режим VR.

* Прочитайте інформацію про сумісність фіналізованого диску на с. 12.

Перемістіть [Joystick] ліворуч або праворуч, щоб вибрати <Video> чи <VR>, потім натисніть [Joystick(OK)].

- Будь ласка, див. с. 11 щодо програм залежності від режимів.
- Після завершення з'явиться повідомлення <Завершено!>.
- Якщо Ви виберете <Скасув>, з'явиться повідомлення з попередженням <Невідформатовано!>. Щоб використовувати новий диск для запису, його необхідно відформатувати. Щоб відформатувати його пізніше, використайте меню <Диск-менедж.>. → стр. 81

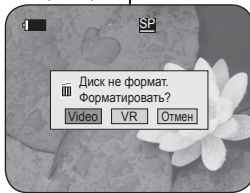

<Когда диск DVD-RW отформатирован.>

Для диску DVD+RW: З'явиться повідомлення <Форматувати диск? Усі файли буде видалено!>.

Перемістіть [Joystick] ліворуч або праворуч, щоб вибрати <Так>, потім натисніть [Joystick(OK)].

- Після завершення з'явиться повідомлення <Завершено!>.
- Якщо Ви виберете <Ні>, з'явиться повідомлення з попередженням <Невідформатовано!>. Щоб використовувати новий диск для запису, його необхідно відформатувати. Щоб відформатувати його пізніше, використайте меню <Диск-менедж.>. → стр. 81

Виймання диску

- Натисніть перемикач відкривання [OPEN] у напрямі стрілки.
 - Кришка диску частково відкривається.
- Обережно повністю відкрийте кришку вручну.
- Вийміть диск.
 - Натискаючи на центр обертового пристрою, вийміть диск за краї.
- Закрийте кришку шляхом м'якого натискання секції [PUSH CLOSE] на кришці диску.

Примітка

Функція форматування/фіналізації не є доступною при рівні заряду батареї або .

DVD-видеокамера: перед записью

Выбор режима записи (Реж. записи)

- Функция Режим записи работает в **КАМЕРА** и **ПЛЕЕР**. — стр. 26
- DVD-видеокамера может осуществлять съемку в режиме **XP** (дополнительное воспроизведение), **SP** (стандартное воспроизведение) и **LP** (длгое воспроизведение).
На заводе-изготовителе по умолчанию установлен режим **SP**.

- Установите переключатель **[Mode]** в положение **[DISC]** (только VP-DC163(i)/DC165W(i)/DC165WB(i)).
- Установите переключатель **[Power]** в положение **[Camera]** или **[Player]**.
- Нажмите кнопку **[MENU]**.
 - На экране появится список меню.
- Сдвиньте **[Joystick]** вверх или вниз, чтобы выбрать пункт **<Запись>** и нажмите **[Joystick(OK)]**.
- Сдвиньте **[Joystick]** вверх или вниз, чтобы выбрать желаемый режим записи (**XP**, **SP** или **LP**) и нажмите **[Joystick(OK)]**.
- Чтобы убрать меню с экрана, нажмите кнопку **[MENU]**.
 - Показывается значок выбранного режима.

записи в зависимости от типа диска

	DVD-RW/+RW/-R (1,4 Гб)	DVD+R DL (2,6 Гб)
XP	Приблизит. 20мин.	Приблизит. 35мин.
*SP	Приблизит. 30мин.	Приблизит. 53мин.
*LP	Приблизит. 60мин.	Приблизит. 106мин.

- * Записанные файлы сохраняются как файлы с переменной скоростью передачи (VBR).
- Время записи, представленное выше, является приблизительным и зависит от условий записи (то есть условий освещения).
- VBR - это система кодировки, автоматически регулирующая битовую скорость в соответствии с записью изображения.

Відеокамера DVD: Перед записом

Вибір режиму запису (Реж. Зап.)

- Функція режиму запису працює як у **Реж. камери**, так і в **Реж. прогр.** — стор. 26
- За допомогою даної відеокамери DVD можна здійснювати зйомку в режимах **XP** (збільшеної ємності), **SP** (стандартної ємності) та **LP** (великої ємності). Режим **SP** є стандартним фабричним налаштуванням.

- Установіть **[Mode]**, перейдіть до **[DISC]**. (лише VP-DC163(i)/DC165W(i)/DC165WB(i))
- Установіть вимикач живлення на **[Camera]** чи **[Player]**.
- Натисніть кнопку **[MENU]**.
 - З'явиться список меню.
- Перемістіть **[Joystick]** угору чи вниз, щоб вибрати **<Запис>** (**Запис**), потім натисніть **[Joystick(OK)]**.
- Перемістіть **[Joystick]** угору чи вниз, щоб вибрати **<Реж. запис>** (**Реж. Зап.**), потім натисніть **[Joystick(OK)]**.
- Перемістіть **[Joystick]** угору чи вниз, щоб вибрати необхідний режим запису (**XP**, **SP** чи **LP**), потім натисніть **[Joystick(OK)]**.
- Для виходу натисніть кнопку **[MENU]**.
 - Відображується піктограма вибраного режиму.

Час запису згідно типу диску

	DVD-RW/+RW/-R (1,4Г)	DVD+R DL (2,6Г)
XP	Близько 20 хв.	Близько 35 хв.
*SP	Близько 30 хв.	Близько 53 хв.
*LP	Близько 60 хв.	Близько 106 хв.

- * Записані файли кодуються як файли зі змінною швидкістю передачі (VBR).
- Час запису, зазначений вище, є приблизним і залежить від середовища, у якому здійснюється запис (наприклад, освітлення).
- VBR – це система кодування, яка автоматично регулює швидкість передачі бітів згідно з зображенням, що знімається.



4

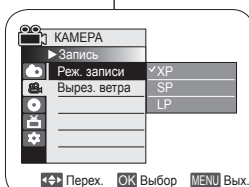

6

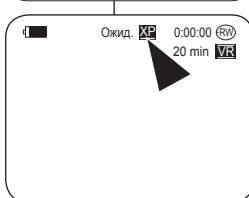

7

DVD-видеокамера: основные видеосъемки

Ваша первая съемка

- Подсоедините к видеокамере источник питания.
 - (Аккумуляторную батарею или блок питания от сети переменного тока).
 - Вставьте диск в видеокамеру.
 - Стр. 40
- Снимите крышку объектива.
- Откройте ЖК-дисплей.
 - Установите переключатель **[Mode]** в положение **[DISC]** (только VP-DC163(i)/DC165W(i)/DC165WB(i)).
 - Установите переключатель **[Power]** в положение **[Camera]**.
 - Убедитесь в том, что на экране дисплея появилось сообщение **<Ожид.>**.
 - Убедитесь в том, что объект съемки виден на экране ЖК-дисплея или в видоискателе.
 - Убедитесь в том, что индикатор уровня заряда аккумуляторной батареи показывает, что оставшегося заряда хватит для ожидаемой продолжительности съемки.
- Чтобы начать съемку, нажмите кнопку **[Start/Stop]**.
 - На ЖК-дисплее появляется сообщение **<ЗАП.>**. Режим записи, время записи, тип диска, режим форматирования и номер раздела отображаются на ЖК-дисплее.
- Для прекращения съемки нажмите кнопку **[Start/Stop]** еще раз.
 - После мигания на ЖК-дисплее отобразится индикация **<Ожид.>**.
 - Если вы нажмете кнопку **[Start/Stop]**, чтобы снова начать запись, будет создан новый список сюжетов. Номер списка сюжетов не будет показываться в режиме STBY, а только в режиме записи.

Примечания

- Воспроизведение списков сюжетов — стр. 63
- На диске DVD-R/+RW/+R DL-RW (Видеорежим) можно создать до 253 сцен раздела, а на диске DVD-RW (Режим VR) - до 999.
- По окончании съемки отсоедините аккумуляторную батарею для предотвращения ненужного разряда батареи.
- Если кабель питания или батареи отключены или режим записи отключен во время записи, отобразится сообщение об ошибке, и система переключится в режим восстановления данных. Пока выполняется восстановление данных, ни одна другая функция не действует. После восстановления данных видеокамера переключится в режим STBY.

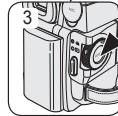
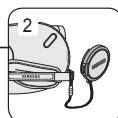
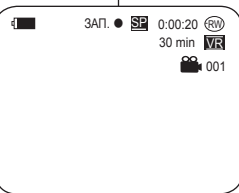
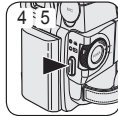

Ваш первый запис

- Подсоедините к видеокамере источник питания.
 - (Аккумуляторную батарею или блок питания от сети переменного тока).
 - Вставьте диск в видеокамеру.
 - Стр. 40
- Снимите крышку объектива.
- Откройте ЖК-дисплей.
 - Установите переключатель **[Mode]** на **[DISC]** (лишь VP-DC163(i)/DC165W(i)/DC165WB(i)).
 - Установите переключатель **[Power]** на **[Camera]**. Переключается, что **<Ожид.>** (ОЧК) отображается.
 - Переключается, что изображение, яке Вы хотите записать, з'явилося на РК-дисплее чи видошукані.
 - Переключается, що індикатор рівня заряду аккумулятора вказує на те, що заряду вистачить на очікуваний час запису.
- Для начала запису запису натисніть кнопку **[Start/Stop]**.
 - <ЗАП.>** (ЗАП) відображується на РК-дисплее. Режим запису, час запису, тип диску, режим формату та номер заголовка відображаються на РК-дисплее.
- Для припинення запису натисніть кнопку **[Start/Stop]** знову.
 - Після блимання на РК-дисплее відображується **<Ожид.>** (ОЧК).
 - Якщо Ви натиснете кнопку **[Start/Stop]** для нового запису, буде створено новий список заголовків. Номер списку заголовків з'явиться не в режимі очікування, а в режимі запису.

Примітки

- Відтворення списків заголовків — стр. 63
- Можна створити до 253 заголовків епізодів на дисках DVD-R/+RW/+R DL-RW (режим відео) та до 999 заголовків епізодів на дисках DVD-RW (режим відеозапису).
- Після завершення запису від'єднайте аккумуляторну батарею, щоб запобігти зайвій витраті заряду аккумулятора.
- Якщо під час запису кабель живлення/батареї від'єднано чи припинено запис, з'явиться повідомлення про помилку, а система перейде до режиму відновлення даних. Під час відновлення даних усі інші функції недоступні. Після завершення відновлення даних система перейде до режиму очікування.

Відеокамера DVD: Початковий запис

DVD-видеокамера: основы видеосъемки

Легкая съемка для начинающих (Режим EASY.Q)

- ❖ Режим EASY.Q действует только в **КАМЕРА**. → стр. 26
- ❖ С помощью режима съемки EASY.Q даже начинающий пользователь легко может провести съемку с хорошими результатами.

1. Установите переключатель **[Mode]** в положение **[DISC]** (только VP-DC163(i)/DC165W(i)/DC165WB(i)).
2. Установите переключатель **[Power]** в положение **[CAMERA]**.
3. Если нажать кнопку **[EASY.Q]**, все функции DVD-видеокамеры будут отключены, и для настроек записи будут включены следующие основные режимы: DIS, AF (Автоматическая фокусировка), AWB (Автоматический баланс белого), AE (Автоматическая экспозиция).
 - На ЖК-дисплее одновременно отобразится индикация **<EASY.Q>** и **DIS** (👁️).
4. Для начала съемки нажмите кнопку **[Start/Stop]**.
 - Начнется съемка с автоматическим использованием основных параметров, установленных по умолчанию.
5. Повторное нажатие кнопки **[EASY.Q]** в режиме STBY (Ожид.) отключает режим EASY.Q.
 - Режим EASY.Q не отключится, пока вы ведете запись на диск.
 - Для DVD-видеокамеры будут установлены настройки, которые были установлены до включения режима EASY.Q.

Примечания

- В режиме EASY.Q определенные функции, такие как: Меню, ВЛС, Ручная фокусировка, Color Nite, недоступны. Если требуется использовать эти функции, требуется сначала отключить режим EASY.Q.
- Настройки режима EASY.Q удаляются при извлечении батарейного модуля из DVD-видеокамеры и должны быть сброшены при его замене.
- Режим Кино 16:9 недоступен в режиме EASY.Q. (только VP-DC161(i)/DC163(i))
- Параметры **Цифр. эф-т** и **Цифр. зум** недоступны в режиме EASY.Q.

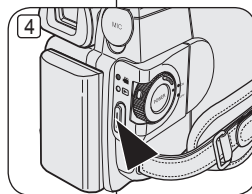
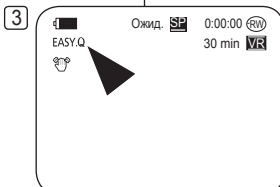
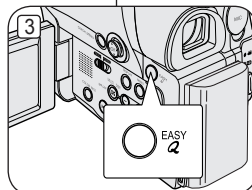

Відеокамера DVD: Початковий запис

Легкий запис для початківців (Режим EASY.Q)

- ❖ Функція EASY.Q підтримується лише в **Реж. камери**. → стор. 26
- ❖ Функція EASY.Q дозволяє початківцю легко робити якісні записи.

1. Установіть **[Mode]**, перейдіть до **[DISC]**. (лише VP-DC163(i)/DC165W(i)/DC165WB(i))
2. Установіть перемикач **[Power]** на **[CAMERA]**.
3. Натискання кнопки **[EASY.Q]** вимикає всі функції відеокамери DVD, а налаштування запису переходить до наступних основних режимів (цифровий стабілізатор зображення, AF (автофокус), автоматичний баланс білого кольору, AE (автоматична експозиція):
 - Слова **<EASY.Q>** та стабілізатор цифрового зображення (👁️) з'являються на дисплеї водночас.
4. Натисніть кнопку **[Start/Stop]** для початку запису.
 - Запис почнеться з використанням основних автоматичних налаштувань.
5. Натисніть кнопку **[EASY.Q]** знову в режимі очікування, а потім вимкніть режим EASY.Q.
 - Під час запису функція EASY.Q вимкнута неможливо.
 - Відеокамера DVD повернеться до налаштувань, установлених перед активацією режиму EASY.Q.

Примітки

- У режимі EASY.Q недоступні деякі функції, наприклад, меню, компенсація перевидбитого світла, ручний фокус, Color Nite. Для використання даних функцій Вам необхідно спочатку вимкнути режим EASY.Q.
- Налаштування режиму EASY.Q скасовуються при вийманні акумуляторної батареї з відеокамери та повинні бути повторно встановлені при поверненні акумуляторної батареї на місце.
- Співвідношення 16:9 Wide відсутнє в режимі EASY.Q. (лише VP-DC161(i)/DC163(i))
- **Цифр. эф-т** и **Цифр. зум** недоступні в режимі EASY.Q.

DVD-видеокамера: основы видеосъемки

Использование внешнего микрофона

Подключите внешний микрофон (не входит в комплект) к гнезду для внешнего микрофона на DVD-видеокамере. Может записываться более чистый звук.

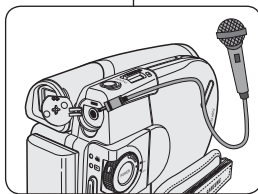

Під'єднайте зовнішній мікрофон (не входить до складу комплекту) до гнізда зовнішнього мікрофона на відеокамері DVD. Можна записувати більш чіткий звук.

Приближение и удаление объекта съемки

- ❖ Функция приближения и удаления объекта съемки (трансфокации) работает в **КАМЕРА** и **M.CAMERA**. → стр. 26
- ❖ Трансфокация (изменение фокусного расстояния) - это техника съемки, которая позволяет вам изменять размеры объекта съемки.
- ❖ Вы можете использовать переменную скорость трансфокации.
- ❖ Используйте эту функцию для придания большего разнообразия вашим съемкам. Имейте в виду, что злоупотребление трансфокацией приведет к тому, что ваш фильм будет выглядеть непрофессионально, а аккумуляторная батарея быстрее разрядится.

1. Чтобы выбрать постепенную трансфокацию, слегка сдвиньте рычажок **[Zoom]**, а для быстрой трансфокации - сдвиньте его дальше.
 - Положение индикатора трансфокации показывается на экране.
2. Сдвиг к положению **[T]** (Телеобъектив): Объект съемки кажется приближающимся.
3. Сдвиг к положению **[W]** (Широкоугольный объектив): Объект съемки кажется удаляющимся.
 - Когда рычажок трансфолятора находится в положении W (Широкоугольный объектив), вы можете снимать объект, находящийся на расстоянии примерно до 10 мм (приблизительно 0,5 дюйма) от поверхности объектива.



Трансфокація наближення та віддалення

- ❖ Функція трансфокації працює як у **Реж. камери**, так і в **Режим M.Cam**. → стор. 26
- ❖ Трансфокація - це техніка запису, що дозволяє змінювати розмір об'єкта в епізоді.
- ❖ Ви можете використовувати різну швидкість трансфокації.
- ❖ Використовуйте дані властивості для різних знімків. Зуважайте, будь ласка, що надмірне використання функції трансфокації може призвести до непрофесійних на вигляд результатів і скорочення часу використання акумулятора.

1. Повільно перемістіть перемикач **[Zoom]**, перемістіть його далі на високошвидкісну трансфокацію.
 - Трансфокація відображена в екранному меню.
2. **[T]** (телеоб'єктив): Об'єкт стає ближчим.
3. **[W]** (широкий кут): Об'єкт стає більш віддаленим.
 - Ви можете знімати об'єкт на відстані близько 10 мм (приблизно 0,5 дюйма) від об'єктива у позиції широкого кута.

DVD-видеокамера: основы видеосъемки

Ввод изображения в "затемнение" и вывод из него (FADE)

- Функция Затемнение работает только в **КАМЕРА**. — стр. 26
- Вы можете придать своим фильмам профессиональный вид, используя такие спецэффекты, как вывод изображения из затемнения в начале эпизода и вывод изображения в затемнение в конце эпизода.

Начало съемки

- Установите переключатель [Mode] в положение [DISC] (только VP-DC163(i)/DC165W(i)/DC165WB(i)).
- Установите переключатель [Power] в положение [Camera].
- Перед началом съемки нажмите и удерживайте кнопку [FADE].
 - Изображение и звук постепенно исчезнут (ввод в затемнение).
- Нажмите кнопку [Start/Stop] и одновременно отпустите кнопку [FADE].
 - Начинается запись и изображение и звук постепенно появляются (вывод из затемнения).

Окончание съемки

- Когда вы захотите прекратить съемку, нажмите и удерживайте кнопку [FADE].
 - Изображение и звук постепенно исчезнут (ввод в затемнение).
- Когда изображение исчезнет, нажмите кнопку [Start/Stop] для прекращения записи.
 - Ввод в затемнение (около 4 секунд)
 - Вывод из затемнения (около 4 секунд)

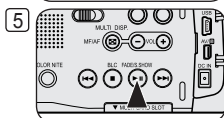
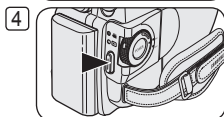
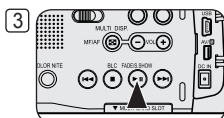

Нажмите и удерживайте кнопку [FADE]

а. Ввод в затемнение

Постепенное исчезновение



Постепенное появление



б. Вывод из затемнения



Отпустите кнопку [FADE]

Відеокамера DVD: Початковий запис

Використання збільшення та зменшення кольоровості (FADE)

- Функція кольоровості підтримується лише в **Реж. камери**. — стор. 26
- Використовуючи такі спецэффекти, як збільшення кольоровості на початку послідовності та зменшення її в кінці, Ви можете надати своєму запису професійного вигляду.

Початок запису

- Установіть перемикач [Mode] на [DISC], (лише VP-DC163(i)/DC165W(i)/DC165WB(i)).
- Установіть перемикач [Power] на [Camera].
- Перед записом утримуйте натиснутою кнопку [FADE].
 - Зображення та звук поступово зникають (втрачають чіткість).
- Натисніть кнопку [Start/Stop] і водночас відпустіть кнопку [FADE].
 - Починається запис, і зображення та звук поступово з'являються (стають більш чіткими).

Припинення запису

- Коли Ви хочете припинити запис, утримуйте натиснутою кнопку [FADE].
 - Зображення та звук поступово зникають (втрачають чіткість).
- Після зникнення зображення натисніть кнопку [Start/Stop] для припинення запису.
 - Зменшення кольоровості (близько 4 секунд)
 - Збільшення кольоровості (близько 4 секунд)

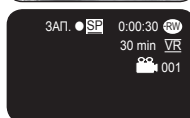
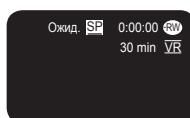

DVD-видеокамера: основы видеосъемки

Использование режима компенсации яркого фона (BLC)

- ❖ Функция BLC (Компенсация яркого фона) работает в **КАМЕРА** и **М.КАМЕРА**.
→ стр. 26
- ❖ Ситуация яркого фона возникает, когда объект съемки оказывается темнее фона:
 - Объект съемки находится в комнате перед окном.
 - Снимаемый человек одет в белую или блестящую одежду и находится на ярком фоне; лицо человека слишком темное, чтобы различить его черты.
 - Объект съемки находится на открытом воздухе на фоне облачного неба.
 - Источники света слишком яркие.
 - Объект находится на фоне снега.



< Режим BLC выключен >



< Режим BLC включен >

1. Установите переключатель **[Mode]** в положение **[DISC]** или **[CARD]** (только VP-DC163(i)/DC165W(i)/DC165WB(i)).
2. Установите переключатель **[Power]** в положение **[Camera]**.
3. Нажмите кнопку **[BLC]**.
 - На ЖК-дисплее появляется индикатор режима BLC ().
4. Для выхода из режима BLC нажмите кнопку **[BLC]** еще раз.
 - При нажатиях кнопки **[BLC]** режим BLC поочередно включается и выключается: Нормальный режим → BLC → Нормальный режим.

Примечание

функция BLC не действует в режиме EASY.Q (Легкая съемка).

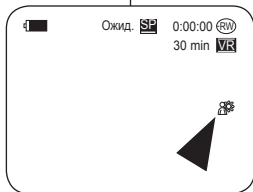
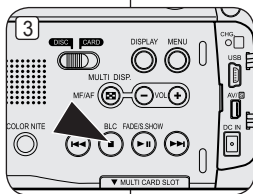

Відеокамера DVD: Початковий запис

Використання режиму (BLC)

- ❖ Компенсація перевідбитого світла підтримується як у **Реж. камери**, так і в **Режим М.Сам.** → стор. 26
- ❖ Підсвічення має місце, коли об'єкт темніший за фон:
 - Об'єкт знаходиться попереду вікна.
 - Людина, яку знімають, одягнена в білий або блискучий одяг і знаходиться на яскравому фоні; обличчя людини занадто темне, щоб розрізнити його/її риси.
 - Об'єкт знаходиться надворі, а фон похмурий.
 - Джерела світла занадто яскраві.
 - Об'єкт знаходиться на засніженому фоні.

1. Установіть перемикач **[Mode]** на **[DISC]** або **[CARD]**. (лише VP-DC163(i)/DC165W(i)/DC165WB(i))
2. Установіть перемикач **[Power]** на **[Camera]**.
3. Натисніть кнопку **[BLC]**.
 - Відобразується піктограма компенсації перевідбитого світла ().
4. Для виходу з режиму компенсації перевідбитого світла натисніть кнопку **[BLC]**.
 - Кожне натискання кнопки **[BLC]** здійснює перехід між: Звичайний → Компенсація перевідбитого світла → Звичайний.

Примітка

Функція BLC (компенсація перевідбитого світла) не працюватиме в режимі EASY.Q.

DVD-видеокамера: основы видеосъемки

Использование цветной ночной съемки (Color Nite)

- ❖ Функция Color Nite действует только в **КАМЕРА**.
↪ стр. 26
 - ❖ Вы можете снимать медленно движущиеся объекты, управляя выдержкой затвора, а также получать более яркое изображение в темных местах без ухудшения цветов изображения.
 - ❖ Чтобы использовать функцию Color Nite, отключите режим 16:9 Wide.
↪ стр. 59
1. Установите переключатель **[Mode]** в положение **[DISC]** (только VP-DC163(i)/DC165W(i)/DC165WB(i)).
 2. Установите переключатель **[Power]** в положение **[CAMERA]**.
 3. Нажмите кнопку **[COLOR NITE]** (только VP-DC161(i)/DC161W(i)/DC161WB(i)/DC163(i)) или **[C.NITE/LED LIGHT]** (только VP-DC165W(i)/DC165WB(i)).
 4. При нажатии кнопки **[COLOR NITE]** (только VP-DC161(i)/DC161W(i)/DC161WB(i)/DC163(i)) или **[C.NITE/LED LIGHT]** (только VP-DC165W(i)/DC165WB(i)) выдержка затвора изменяется в следующей последовательности:
▶ **<Color N. 1/25>**, **<Color N. 1/13>** и Выкл. (только VP-DC161(i)/DC161W(i)/DC161WB(i)/DC163(i))
▶ **<Color N. 1/25>**, **<Color N. 1/13>**, **<Color N. 1/13 []>** и Выкл. (только VP-DC165W(i)/DC165WB(i))

Примечания

- При использовании функции Color Nite движение объекта может казаться замедленным.
- При использовании функции Color Nite фокусировка регулируется медленно и на экране могут появляться белые точки, что не является дефектом видеокамеры.
- Параметры **Автоэкспоз.**, **Цифр. зум**, **Затвор**, **Экспозиция**, **Мозаика**, **Зеркало**, **Рельеф2**, **Рисунок2** или **Кино 16:9** недоступны в режиме Цветной ночной съемки.
- При включении цифрового стабилизатора изображения (DIS) или режима EASY.Q режим Color Nite отключается.

Відеокамера DVD: Початковий запис

Використання Color Nite

- ❖ Функция Color Nite підтримується лише в **Реж. камери**.
↪ стр. 26
 - ❖ Ви можете зробити знімок об'єкта у сповільненому відображенні, контролюючи витримку затвору, чи більш яскраве зображення в темних місцях без компромісу щодо кольорів.
 - ❖ Для використання функції Color Nite вимкніть режим широкого екрана 16:9. ↪ стр. 59
1. Установіть перемикач **[Mode]** на **[DISC]**.
(лише VP-DC163(i)/DC165W(i)/DC165WB(i))
 2. Установіть перемикач **[Power]** на **[CAMERA]**.
 3. Натисніть кнопку **[COLOR NITE]** (лише VP-DC161(i)/DC161W(i)/DC161WB(i)/DC163(i)) або **[C.NITE/LED LIGHT]** (лише VP-DC165W(i)/DC165WB(i)).
 4. Щоразу при натисканні кнопки **[COLOR NITE]** (лише VP-DC161(i)/DC161W(i)/DC161WB(i)/DC163(i)) або **[C.NITE/LED LIGHT]** (лише VP-DC165W(i)/DC165WB(i)) витримка затвору змінюється на
▶ **<Color N. 1/25>**, **<Color N. 1/13>** і вимикається.
(лише VP-DC161(i)/DC161W(i)/DC161WB(i)/DC163(i))
▶ **<Color N. 1/25>**, **<Color N. 1/13>**,
<Color N. 1/13 []> і вимикається.
(лише VP-DC165W(i)/DC165WB(i))

Примітки

- При використанні Color Nite зображення набуває ефекту сповільненого відображення.
- При використанні Color Nite фокус налаштується повільно, і на екрані можуть з'явитися білі цятки, що не є дефектом.
- **Програм. АЕ**, **Циф.трансф.**, **Затвор**, **Експозиція**, **Мозаика**, **Дзеркало**, **Рельеф2**, **Пастель2** чи **Кіно 16:9** у режимі кольорової нічної зйомки недоступні.
- Якщо встановлено стабілізатор цифрового зображення чи EASY.Q, режим Color Nite буде вимкнено

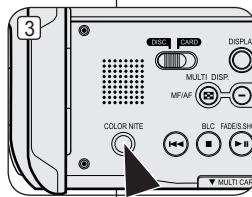

(только VP-DC161(i)/DC161W(i)/DC161WB(i)/DC163(i))

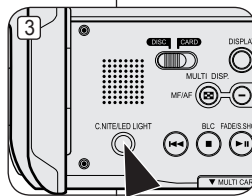

(только VP-DC165W(i)/DC165WB(i))

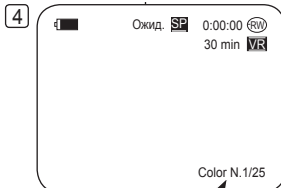

Color N. 1/25

DVD-видеокамера: основы видеосъемки

Использование СВЕТОДИОДА ПОДСВЕТКИ (только VP-DC165W(i)/DC165WB(i))

- ✦ Функция LED LIGHT действует только в **КАМЕРА**. ↖ стр. 26
 - ✦ Функция СВЕТОДИОДНОЙ ПОДСВЕТКИ позволяет снимать объекты в темноте.
 - ✦ Светодиод подсветки может использоваться только совместно с функцией Color Nite (Цветная ночная съемка).
1. Установите переключатель [Mode] в положение [DISC] (только VP-DC163(i)/DC165W(i)/DC165WB(i)).
 2. Установите переключатель [Power] в положение [ (Camera)].
 3. Нажимайте кнопку [C.NITE/LED LIGHT], пока на дисплее не появится индикация <Color N. 1/13 (> >.

Опасно

- Светодиод подсветки может становиться очень горячим.
- Не прикасайтесь к нему во время его работы или через короткое время после его выключения, так как в противном случае вы можете получить серьезный ожог.
- Не помещайте DVD-видеокамеру в футляр для переноски сразу после использования СВЕТОДИОДНОЙ ПОДСВЕТКИ, т.к. в течение некоторого времени она остается горячей.
- Не пользуйтесь им вблизи от легковоспламеняющихся или взрывоопасных материалов.

Примечание

Светодиод подсветки действует на ограниченном расстоянии (до 2 метров).

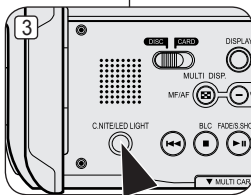

Відеокамера DVD: Початковий запис

Використання LED LIGHT (світлодіод) (лише VP-DC165W(i)/DC165WB(i))

- ✦ Функція LED LIGHT (світлодіод) підтримується лише в **Реж. камери**. ↖ стр. 26
- ✦ LED LIGHT (світлодіод) дозволяє знімати об'єкт у темних місцях.
- ✦ LED LIGHT (світлодіод) може використовуватися лише з функцією Color Nite.

1. Установіть перемикач [Mode] на [DISC]. (лише VP-DC163(i)/DC165W(i)/DC165WB(i)).
2. Установіть перемикач [Power] на [ (Camera)].
3. Натискайте кнопку [C.NITE/LED LIGHT], поки не з'явиться <Color N. 1/13 (> >.

Небезпека

- LED LIGHT (світлодіод) може стати надзвичайно гарячим.
- Не торкайтесь його під час роботи чи невдовзі після вимкнення, у протилежному випадку наслідком може бути серйозне ушкодження.
- Не кладіть відеокамеру DVD у чохол одразу після використання LED LIGHT (світлодіода), оскільки протягом деякого часу він залишається надмірно гарячим.
- Не використовуйте близькі до вогнебезпечних або вибухових матеріалів.

Примітка

Діапазон дії LED LIGHT (світлодіод) обмежений. (до 6,6 футів (2м))

DVD-видеокамера: дополнительные возможности при съемке

Фильтрация шума ветра (Вырез. ветра)

- ❖ Функция **Вырез. ветра** работает только в **КАМЕРА**. → стр. 26
- ❖ Используйте функцию Wind Cut, когда делаете запись в ветреных местах, например, на пляже или вблизи от здания.
- ❖ Функция Wind Cut уменьшает во время съемки шум ветра и другие шумы.
 - Когда эта функция включена, вместе с шумом ветра могут быть "обрезаны" некоторые низкочастотные звуки.

1. Установите переключатель **[Mode]** в положение **[DISC]** (только VP-DC163(i)/DC165W(i)/DC165WB(i)).
2. Установите переключатель **[Power]** в положение **[Camera]**.
3. Нажмите кнопку **[MENU]**.
4. Сдвиньте **[Joystick]** вверх или вниз, чтобы выбрать пункт **<Запись>** и нажмите **[Joystick(OK)]**.
5. Сдвиньте **[Joystick]** вверх или вниз, чтобы выбрать пункт **<Вырез. ветра>** и нажмите **[Joystick(OK)]**.
6. Чтобы включить функцию Wind Cut, сдвиньте **[Joystick]** вверх или вниз, чтобы выбрать пункт **<Вкл.>** и нажмите **[Joystick(OK)]**.
7. Чтобы убрать меню с экрана, нажмите кнопку **[MENU]**.
 - Когда функция Wind Cut включена, на экране ЖК-дисплея показывается значок **[P]**.

Примечание

Если требуется максимально увеличить чувствительность микрофона, убедитесь, что для функции **Вырез. ветра** установлено значение **Выкл.**

4



6

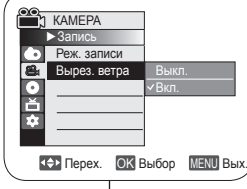

7

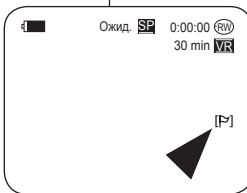

Відеокамера DVD: Удосконалений запис

Компенсація шуму вітру (Комп. вітру)

- ❖ Функція **Комп. вітру** підтримується лише в **Режим камера**. → стор. 26
- ❖ Використовуйте компенсацію вітру при зйомці у вітряних місцях, наприклад, на пляжі чи поблизу споруд.
- ❖ Функція компенсації вітру при зйомці робить шум вітру чи інший шум мінімальним.
 - Коли компенсацію вітру ввімкнено, поряд зі звуком вітру видаляються деякі низькочастотні звуки.

1. Установіть перемикач **[Mode]** на **[DISC]**. (лише VP-DC163(i)/DC165W(i)/DC165WB(i))
2. Установіть перемикач **[Power]** на **[Camera]**.
3. Натисніть кнопку **[MENU]**.
4. Перемістіть **[Joystick]** угору чи вниз, щоб вибрати **<Запис>** (**Запис**), потім натисніть **[Joystick(OK)]**.
5. Перемістіть **[Joystick]** угору чи вниз, щоб вибрати **<Виріз. вітра>** (**Комп. вітру**), потім натисніть **[Joystick(OK)]**.
6. Для активації функції компенсації вітру перемістіть **[Joystick]** угору чи вниз, щоб вибрати **<Вкл.>** (**Вімк.**), потім натисніть **[Joystick(OK)]**.
7. Для виходу натисніть кнопку **[MENU]**.
 - Відображається піктограма компенсації вітру (**[P]**).

Примітка

Переконайтесь, що **Комп. вітру** встановлено на **Вімк.**, якщо Ви хочете зробити мікрофон настільки чутливым, наскільки це можливо.

DVD-видеокамера: дополнительные возможности при съемке

Установка выдержки затвора и экспозиции (Затвор/Экспозиция)

- ❖ Вы можете установить выдержку затвора только в **КАМЕРА**. ⇨ стр. 26
 - ❖ Вы можете установить экспозицию в **КАМЕРА** и **M.CAMERA**. ⇨ стр. 26
 - ❖ Shutter Speed и Exposure можно устанавливать через МЕНЮ БЫСТРОГО ДОСТУПА.
1. Установите переключатель [Mode] в положение [DISC] или [CARD] (только VP-DC163(i)/DC165W(i)/DC165WB(i)).
 2. Установите переключатель [Power] в положение **[CAMERA]**. 3
 3. Нажмите кнопку [QUICK MENU].
 - Появится список пунктов меню быстрого доступа.
 4. Сдвиньте [Joystick] вверх или вниз, чтобы выбрать пункт <Затвор> или <Экспозиция> и нажмите [Joystick(OK)].
 5. Сдвиньте [Joystick] вверх или вниз, чтобы выбрать пункт <Ручной> и нажмите [Joystick(OK)].
 6. Сдвиньте [Joystick] вверх или вниз, чтобы выбрать желаемую выдержку затвора или экспозицию и нажмите [Joystick(OK)].
 - Вы можете выбрать одну из следующих выдержек затвора: <1/50>, <1/120>, <1/250>, <1/500>, <1/1000>, <1/2000>, <1/4000> или <1/10000> секунды.
 - Вы можете выбрать значения экспозиции в пределах между <00> та <29>.
 7. Чтобы убрать меню с экрана, нажмите кнопку [QUICK MENU].
 - На экране показываются выбранные значения.

Рекомендуемые выдержки затвора при съемке

- ❖ Спорт на открытом воздухе, например, гольф или теннис: 1/2000 или 1/4000.
- ❖ Двигущийся автомобиль или поезд, либо другие быстро движущиеся объекты, например, вагончики на "американских горках": 1/1000, 1/500 или 1/250.
- ❖ Спорт в помещении, например, баскетбол: 1/120.

Настройка экспозиции во время записи

- ❖ Если для параметра Exposure (Экспозиция) установлено значение Manual (Вручную), отображается значение по умолчанию во время автоматической настройки значения в соответствии с условиями освещенности. Яркость также можно настроить с помощью джойстика.

Примечания

- Если вы вручную измените выдержку затвора и экспозицию, находясь в режиме Автоэкспоз., то применяются настройки, установленные вручную.
- При установке малой выдержки затвора изображение может выглядеть неровным.
- При изменении режима EASY.Q DVD-видеокамера возвращается к настройкам автоматического затвора и автоматической экспозиции.
- При съемке с выдержкой затвора 1/1000 или меньше не направляйте объектив прямо на солнце.

Відеокамера DVD: Удосконалений запис

Налаштування витримки затвору й експозиції (Затвор/Експозиція)

- ❖ Функція витримки затвору підтримується лише в **Реж. камери**. ⇨ стр. 26
- ❖ Функція експозиції підтримується як у **Реж. камери**, так і в **Режим М.Сам.** ⇨ стр. 26
- ❖ Функції витримки затвору й експозиції можуть бути встановлені в МЕНЮ ШВИДКОГО ДОСТУПУ.

1. Установіть перемикач [Mode] на [DISC] або [CARD]. (лише VP-DC163(i)/DC165W(i)/DC165WB(i))
2. Установіть перемикач [Power] на **[CAMERA]**.
3. Натисніть кнопку [QUICK MENU].
 - З'явиться список меню швидкого доступу.
4. Перемістіть [Joystick] угору чи вниз, щоб вибрати <Затвор> або <Експозиція> (Експозиція), потім натисніть [Joystick(OK)].
5. Перемістіть [Joystick] угору чи вниз, щоб вибрати <Ручний> (Ручний), потім натисніть [Joystick(OK)].
6. Перемістіть [Joystick] ліворуч або праворуч, щоб вибрати необхідні витримку затвору чи значення експозиції, потім натисніть [Joystick(OK)].
 - Можна встановити наступну витримку затвору: <1/50>, <1/120>, <1/250>, <1/500>, <1/1000>, <1/2000>, <1/4000> чи <1/10000>.
 - Значення експозиції може бути встановлене між <00> та <29>.
7. Для виходу натисніть кнопку [QUICK MENU].
 - Відображаються вибрані налаштування.

Рекомендується наступна витримка затвору при зйомці

- ❖ таких спортивних ігор на відкритій місцевості, як гольф або теніс: 1/2000 чи 1/4000.
- ❖ автомобілів, поїздів у русі чи таких інших швидкісних транспортних засобів, як "американські гірки": 1/1000, 1/500 або 1/250.
- ❖ таких спортивних ігор у закритому приміщенні, як баскетбол: 1/120.

Налаштування функції експозиції при здійсненні запису

- ❖ Якщо встановити функцію експозиції в ручний режим, стандартні налаштування встановлюються автоматично відповідно до умов зовнішнього освітлення. Ви можете також налаштувати яскравість за допомогою джойстика.

Примітки

- Якщо Ви вручну змінюєте витримку затвору та значення експозиції при вибраній опції **Програм. АЕ**, спочатку застосовуються встановлені вручну зміни.
- Зображення може не здаватися рівним при встановленій високій витримці затвору.
- Відеокамера DVD повертається до автоматичних налаштувань при переході до режиму EASY.Q.
- При зйомці з витримкою затвору 1/1000 чи вище переконайтеся, що сонце не світить в об'єктв.

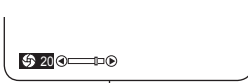
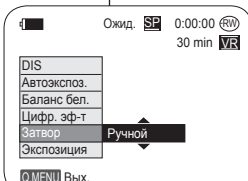
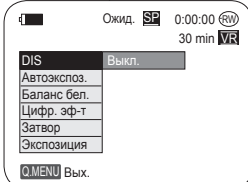

DVD-видеокамера: дополнительные возможности при съемке

Автоматическая фокусировка/Ручная фокусировка

- ❖ Функция Автоматическая фокусировка/ Ручная фокусировка действует в КАМЕРА и M.CAMERA. — стр. 26
- ❖ В большинстве случаев лучше использовать режим Автоматической фокусировки, так как это позволяет вам сосредоточиться на творческой стороне съемки.
- ❖ Ручная фокусировка может оказаться необходимой в определенных условиях, когда автоматическая фокусировка затруднена или дает ненадежные результаты.

Автоматическая фокусировка

- ❖ Если у пользователя нет большого опыта работы с DVD-видеокамерой, рекомендуется использовать автоматическую фокусировку.

Ручная фокусировка

- ❖ Ручная регулировка фокусировки может дать лучшие результаты при съемке в следующих случаях.
 - a. Изображение содержит несколько объектов: один расположен ближе к DVD-видеокамере, другие - дальше.
 - b. Человеческая фигура, окутанная туманом или окруженная снегом.
 - c. Поверхности с сильным блеском и бликами, такие, как автомобиль.
 - d. Люди или объекты, находящиеся в непрерывном или быстром движении, например, спортсмен или толпа.
1. Установите переключатель [Mode] в положение [DISC] или [CARD] (только VP-DC163(i)/DC165W(i)/DC165WB(i)).
 2. Установите переключатель [Power] в положение [Camera].
 3. Нажмите кнопку [MF/AF].
 - Значок ручной фокусировки (MF) будет мигать.
 4. Сфокусируйте изображение объекта съемки нажатием кнопок [VOL-] и [VOL+].
 - При нажатии кнопки [VOL-] выполняется фокусировка на ближний объект, при нажатии кнопки [VOL+] - на дальний.
 5. Чтобы выйти, нажмите кнопку [MF/AF].

Примечание

Ручная фокусировка недоступна в режиме EASY.Q (Легкая съемка).

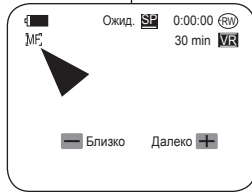
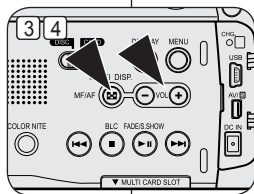
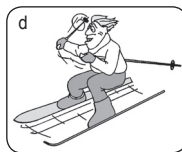
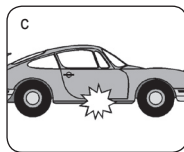
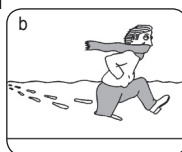

Відеокамера DVD: Удосконалений запис

Автофокус/ручний фокус

- ❖ Функція автофокусу/ручного фокусу працює як у **Реж. камери**, так і в **Режимі M. Cam.** — стр. 26
- ❖ У більшості ситуацій краще використовувати автоматичний фокус, оскільки це дозволяє зосередитися на творчому аспекті зйомки.
- ❖ Ручний фокус може знадобитися за певних обставин, коли автоматичний фокус складно чи ненадійно використовувати.

Автофокус

- ❖ Якщо Ви є недосвідченим користувачем відеокамери, рекомендуємо Вам використовувати автофокус.

Ручний фокус

- ❖ Якщо Ви є недосвідченим користувачем відеокамери DVD, рекомендуємо Вам використовувати автофокус.

- a. Зображення містить кілька об'єктів, один з яких знаходиться ближче до відеокамери DVD, інші - далі від неї.
- b. Людина в тумані чи оточена снігом.
- c. Дуже сяючі чи блискучі поверхні, як у автомобіля.
- d. Люди чи об'єкти, що постійно чи швидко рухаються, наприклад, спортсмен або натовп.

1. Установіть перемикач [Mode] на [DISC] або [CARD]. (лише VP-DC163(i)/DC165W(i)/DC165WB(i))
2. Установіть перемикач [Power] на [Camera].
3. Натисніть кнопку [MF/AF].
 - Миготітиме піктограма ручного фокусу (MF).
4. Налаштуйте фокус з використанням кнопок гучності [VOL-] і [VOL+].
 - Натискання кнопки [VOL-] здійснює фокус на зображенні, яке знаходиться на передньому плані, а натискання кнопки [VOL+] - на зображенні, що знаходиться на задньому плані.
5. Для виходу натисніть кнопку [MF/AF].

Примітка

Ручний фокус недоступний у режимі EASY.Q.

DVD-видеокамера: дополнительные возможности при съемке

Режимы программ автоматической экспозиции (Автоэкспоз.)

- ❖ Функция Автоэкспоз. работает только в КАМЕРА. ↗ стр. 26
- ❖ Режимы функции Автоэкспоз. позволяют вам установить выдержку затвора и диафрагму, соответствующие типу снимаемой сцены.
- ❖ Это дает вам возможность творчески управлять глубиной резкости.

Режим <Авто (A)>

- Автоматический баланс между объектом съемки и фоном.
- Предназначен для использования в нормальных условиях.
- В зависимости от снимаемой сцены, выдержка затвора автоматически изменяется от 1/50 до 1/250 секунд.

Режим <Спорт (S)>

Предназначен для съемки быстро движущихся людей или объектов.

Режим <Портрет (P)>

- Предназначен для того, чтобы сфокусироваться на объекте съемки, расположенном на переднем плане, оставив фон не в фокусе.
- Режим Портрет наиболее эффективен при съемках на открытом воздухе.
- Выдержка затвора автоматически изменяется от 1/50 до 1/1000 секунд.

Режим <Прожектор (L)>

Предназначен для правильной экспозиции сцены, в которой освещен только объект съемки, а вся остальная часть сцены не освещена.

Режим <Песок/Снег (S/S)>

Предназначен для съемки в условиях, когда люди или предметы выглядят темнее фона из-за отражения света от песка или снега.

Режим <Выс. скор. (H)> (Высокая скорость затвора)

Предназначен для съемки быстро движущихся объектов, таких, как люди, играющие в гольф или теннис.

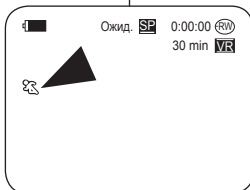

Режим <Авто (A)>

- Автобаланс між об'єктом і фоном.
- Для використання за звичайних умов.
- Залежно від епізоду, витримка затвору автоматично змінюється в діапазоні 1/60 - 1/250 на секунду.

Режим <Спорт (S)>

Для зйомки людей або об'єктів, які швидко рухаються.

Режим <Портрет (P)>

- Для фокусування на фоні об'єкта, коли фон знаходиться поза межами фокусу.
- Режим портрету є найефективнішим надворі.
- Витримка затвору автоматично змінюється в діапазоні 1/60 - 1/1000 на секунду.

Режим <Прожектор (L)>

Для коректної зйомки тоді, коли освітлюється лише об'єкт, а не решта зображення.

Режим <Пісок/Сніг (S/S)>

Для зйомки тоді, коли люди чи об'єкти темніші від фону через світло, відбите від піску чи снігу.

Режим <Вис. шв. (H)> (Висока швидкість)

Для зйомки таких об'єктів, що швидко рухаються, як гравці в гольф або теніс.

Відеокамера DVD: Удосконалений запис

Режими програмованої автоматичної експозиції (Програм. АЕ)

- ❖ Функція Програм. АЕ підтримується лише в Реж. камери. ↗ стор. 26
- ❖ Режим Програм. АЕ дозволяє налаштувати витримку затвору і апертуру згідно різних умов запису.
- ❖ Це надає змогу творчо контролювати глибину різкості просторового зображення.

DVD-видеокамера: дополнительные возможности при съемке

Відеокамера DVD: Удосконалений запис

Установка программы автоматической экспозиции

Налаштування програмованої автоматичної експозиції

1. Установите переключатель **[Mode]** в положение **[DISC]**. (только VP-DC163(i)/DC165W(i)/DC165WB(i))
2. Установите переключатель **[Power]** в положение **[Camera]**.
3. Нажмите кнопку **[MENU]**.
 - На экране появится список меню.
4. Сдвиньте **[Joystick]** вверх или вниз, чтобы выбрать пункт **<Камера>** и нажмите **[Joystick(OK)]**.
5. Сдвиньте **[Joystick]** вверх или вниз, чтобы выбрать пункт **<Автоэкспоз.>** и нажмите **[Joystick(OK)]**.
 - На экране показывается перечень имеющихся программ автоматической экспозиции.
6. Сдвиньте **[Joystick]** вверх или вниз, чтобы выбрать желаемую программу автоматической экспозиции и нажмите **[Joystick(OK)]**.
7. Чтобы убрать меню с экрана, нажмите кнопку **[MENU]**.
 - На экране ЖК-дисплея показывается значок выбранного режима.
 - При выборе режима **<Авто>** никакого значка не показывается.

4

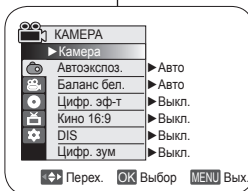

6



7

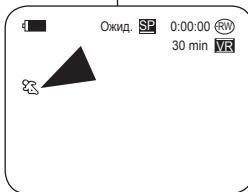

Примечания

- Для прямого доступа к функции **Автоэкспоз.** вы можете просто воспользоваться кнопкой **[QUICK MENU]**. → стр. 27
- Функция **Автоэкспоз.** не работает в режиме **EASY.Q** (Легкая съемка).

1. Установіть перемикач **[Mode]** на **[DISC]**. (лише VP-DC163(i)/DC165W(i)/DC165WB(i))
2. Установіть перемикач **[Power]** на **[Camera]**.
3. Натисніть кнопку **[MENU]**.
 - З'явиться список меню.
4. Перемістіть **[Joystick]** угору чи вниз, щоб вибрати **<Камера>**, потім натисніть **[Joystick(OK)]**.
5. Перемістіть **[Joystick]** угору чи вниз, щоб вибрати **<Автоэкспоз.>** (**Програм. АЕ**), потім натисніть **[Joystick(OK)]**.
 - Перелічено доступні опції.
6. Перемістіть **[Joystick]** угору чи вниз, щоб вибрати необхідну опцію програмованої автоматичної експозиції, потім натисніть **[Joystick(OK)]**.
7. Для виходу натисніть кнопку **[MENU]**.
 - Відображується піктограма вибраного режиму.
 - Коли вибрано режим **<Авто>**, піктограма не відображується.

Примітки

- Простий безпосередній доступ до функції **Програм. АЕ** надається шляхом використання кнопки **[QUICK MENU]**. → стр. 27
- Функція **Програм. АЕ** не підтримується режимом **EASY.Q**

DVD-відеокамера: дополнительные возможности при съемке

Відеокамера DVD: Удосконалений запис

Установка баланса белого (Баланс бел.)

Налаштування балансу білого кольору (Баланс білого)

- ❖ Функция **Баланс бел.** действует в **КАМЕРА** и **М.САМЕРА**. → стр. 26.
- ❖ **Баланс бел.** - это функция записи, которая позволяет сохранить естественный цвет снимаемого объекта при любых условиях съемки.
- ❖ Вы можете выбрать подходящий режим баланса белого, чтобы получить хорошие цвета изображения.
 - **Авто** ([A]): Этот режим обычно используется для автоматического управления балансом белого.
 - **Помещ.** ([A]): Баланс белого устанавливается в соответствии с освещением внутри помещения.
 - При освещении галогенной лампой или источниками света для студийных/видео съемок
 - Когда объект съемки имеет один доминирующий цвет
 - При съемке крупным планом
 - **Улица** ([A]): Баланс белого устанавливается в соответствии с естественным освещением.
 - В дневное время, особенно при съемке крупным планом и когда объект съемки имеет один доминирующий цвет.
 - **Польз. WB** ([A]): баланс белого контролируется в зависимости от условий съемки.

1. Установите переключатель **[Mode]** в положение **[DISC]** или **[CARD]**. (только VP-DC163(i)/DC165W(i)/DC165WB(i))
2. Установите переключатель **[Power]** в положение **[Camera]**.
3. Нажмите кнопку **[MENU]**.
 - На экране появится список меню.
4. Сдвиньте **[Joystick]** вверх или вниз, чтобы выбрать пункт **<Камера>** и нажмите **[Joystick(OK)]**.
5. Сдвиньте **[Joystick]** вверх или вниз, чтобы выбрать пункт **<Баланс бел.>** и нажмите **[Joystick(OK)]**.
6. Сдвиньте **[Joystick]** вверх или вниз, чтобы выбрать желаемый режим (**Авто**, **Помещ.**, **Улица** или **Польз. WB**) и нажмите **[Joystick(OK)]**.
 - Подробную информацию об установке Пользовательского баланса белого см. на стр. 56.
7. Чтобы убрать меню с экрана, нажмите кнопку **[MENU]**.
 - На экране ЖК-дисплея показывается значок выбранного режима.
 - Когда выбран режим **<Авто>**, значок режима не показывается на экране.

- ❖ Функция **Баланс білого** підтримується як у **Реж. камери**, так і в **Режим М.Сам.** → стор. 26
- ❖ **Баланс білого кольору** - функція запису, що зберігає унікальний колір зображення об'єкта за будь-яких умов зйомки.
- ❖ Ви можете вибрати необхідний режим балансу білого кольору для здобуття високоякісного кольору знімка.

- **Авто** ([A]): Даний режим в основному використовується для автоматичного контролю балансу білого кольору.
- **Приміщ.** ([A]): Здійснює контроль над балансом білого кольору згідно умов приміщення.
 - Під галогеном або студійним/телевізійним освітленням
 - Об'єкт одного домінуючого кольору
 - Зблизка
- **На вулиці** ([A]): Здійснює контроль над балансом білого кольору згідно умов надворі.
 - На денному світлі, особливо для зйомки зблизка й об'єкта одного домінуючого кольору.
- **Корис. ББ** ([A]): Здійснює контроль над балансом білого кольору згідно середовища зйомки.

1. Установіть перемикач **[Mode]** на **[DISC]** або **[CARD]**. (лише VP-DC163(i)/DC165W(i)/DC165WB(i))
2. Установіть перемикач **[Power]** на **[Camera]**.
3. Натисніть кнопку **[MENU]**.
 - З'явиться список меню.
4. Перемістіть **[Joystick]** угору чи вниз, щоб вибрати **<Камера>**, потім натисніть **[Joystick(OK)]**.
5. Перемістіть **[Joystick]** угору чи вниз, щоб вибрати **<Баланс бел.>** (**Баланс білого**), потім натисніть **[Joystick(OK)]**.
6. Перемістіть **[Joystick]** угору чи вниз, щоб вибрати необхідний режим (**авто**, **Помещ.** (**Приміщ.**), **Улица** (**На вулиці**)) чи **Польз. WB** (**Корис. ББ**), потім натисніть **[Joystick(OK)]**.
 - Див. стор. 56 стосовно налаштування користувацького балансу білого кольору.
7. Для виходу натисніть кнопку **[MENU]**.
 - Відобразиться піктограма вибраного режиму.
 - Коли вибрано режим **<Авто>**, піктограма не відобразиться.

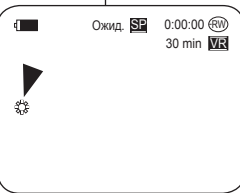
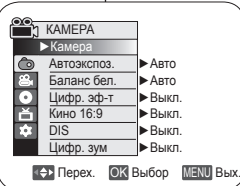

DVD-відеокамера: дополнительные возможности при съемке

Установка пользовательского баланса белого

- ❖ Баланс белого можно настроить по желанию в зависимости от условий съемки.
1. Установите переключатель **[Mode]** в положение **[DISC]** или **[CARD]**. (только VP-DC163(i)/DC165W(i)/DC165WB(i))
 2. Установите переключатель **[Power]** в положение **[(Camera)]**.
 3. Нажмите кнопку **[MENU]**.
 - На экране появится список меню.
 4. Сдвиньте **[Joystick]** вверх или вниз, чтобы выбрать пункт **<Камера>** и нажмите **[Joystick(OK)]**.
 5. Сдвиньте **[Joystick]** вверх или вниз, чтобы выбрать пункт **<Баланс бел.>** и нажмите **[Joystick(OK)]**.
 6. Перемещайте **[Joystick]** вверх или вниз для выбора элемента **<Польз. WB>**, затем нажмите **[Joystick(OK)]**.
 - Замигает индикация **<Уст. б-са бел.>**.
 7. Установите для белого объекта желаемое освещение, затем нажмите **[Joystick(OK)]**.
 - Индикация **<Уст. б-са бел.>** исчезнет, и начнется настройка баланса белого.
 8. Чтобы убрать меню с экрана, нажмите кнопку **[MENU]**.
 - На экране ЖК-дисплея показывается значок Пользовательского баланса белого ().

Примечания

- Функцию **Баланс бел.** можно выбрать напрямую с помощью кнопки **[QUICK MENU]**.
 - ↳ стр. 27
- Функция баланса белого не действует в режиме **Баланс бел.**
- Чтобы более точно установить баланс белого, выключите **Цифр. зум** (при необходимости).
- Если после установки вами баланса белого условия освещения изменились, переустановите баланс белого.
- При съемке на открытом воздухе в нормальных условиях обычно можно получить наилучшие результаты, установив для баланса белого режим Авто.

Відеокамера DVD: Удосконалений запис

Налаштування індивідуального балансу білого кольору

- ❖ Залежно від середовища зйомки, Ви можете налаштувати баланс білого кольору за власним бажанням.

1. Установіть перемикач **[Mode]** на **[DISC]** або **[CARD]**. (лише VP-DC163(i)/DC165W(i)/DC165WB(i))
2. Установіть перемикач **[Power]** на **[(Camera)]**.
3. Натисніть кнопку **[MENU]**.
 - З'явиться список меню.
4. Перемістіть **[Joystick]** угору чи вниз, щоб вибрати **<Камера>**, потім натисніть **[Joystick(OK)]**.
5. Перемістіть **[Joystick]** угору чи вниз, щоб вибрати **<Баланс бел.>** (**Баланс білого**), потім натисніть **[Joystick(OK)]**.
6. Перемістіть **[Joystick]** угору чи вниз, щоб вибрати **<Польз. WB>** (**Корис. ББ**), потім натисніть **[Joystick(OK)]**.
 - Буде блимати **<Уст. б-са бел.>** (**Вст. бан-са біл.**).
7. Розмістіть білий об'єкт під необхідним освітленням, потім натисніть кнопку **[Joystick(OK)]**.
 - **<Уст. б-са бел.>** (**Вст. бан-са біл.**) зникне та почнется налаштування балансу білого кольору.
8. Для виходу натисніть кнопку **[MENU]**.
 - Відображується піктограма користувача балансу білого кольору ().

Примітки

- Безпосередній доступ до функції **Баланс білого** можливий шляхом використання кнопки **[QUICK MENU]**. ↳ стр. 27
- Функція **Баланс білого** не підтримується режимом **EASY.Q.**
- Вимкніть **Цифр. трансф.** (у разі необхідності), щоб більш точно налаштувати баланс білого кольору.
- Повторне налаштування балансу білого кольору при зміні умов освітлення.

- Під час звичайної зйомки надворі перехід до режиму авто може призвести до кращих результатів.

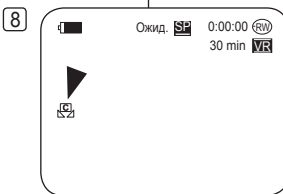
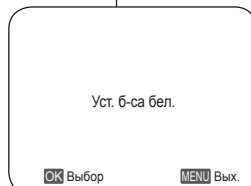

DVD-видеокамера: дополнительные возможности при съемке

Применение цифровых спецэффектов (Цифр. эф-т)

- ❖ Функция **Цифр. эф-т** работает только в **КАМЕРА**. ⇐ стр. 26
- ❖ Цифровые спецэффекты позволяют придать снятому вами материалу большую выразительность.
- ❖ Выбирайте нужный цифровой спецэффект в соответствии с объектом съемки и вашим творческим замыслом.
- ❖ Имеется 10 режимов цифровых спецэффектов.

1. **Режим <Худож.>**
Художественные эффекты при видеозаписи.
2. **Режим <Мозаика>**
Этот режим создает эффект мозаичного изображения.
3. **Режим <Сепия>**
Этот режим придает изображению красновато-коричневый оттенок.
4. **Режим <Негатив>**
Этот режим позволяет обращать цвета изображения и получать негативное изображение.
5. **Режим <Зеркало>**
В этом режиме обрезается половина изображения и затем создается эффект зеркального отражения.
6. **Режим <Черно-бел.>**
Этот режим делает изображение черно-белым.
7. **Режим <Рельеф1>**
Этот режим делает изображение объемным (создает рельефность).
8. **Режим <Рельеф2>**
Этот режим делает объемными окружающие области изображения.
9. **Режим <Рисунок1>**
Этот режим придает изображению эффект рисунка, сделанного в неярких пастельных тонах.
10. **Режим <Рисунок2>**
Этот режим придает эффект рисунка пастелью окружающим областям изображения.

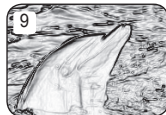
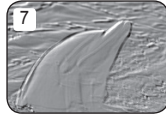
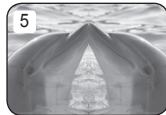

Відеокамера DVD: Удосконалений запис

Застосування цифрових спецефектів (Циф. Ефекти)

- ❖ Функція **Циф. Ефекти** підтримується лише в **Реж. камери**. ⇐ стор. 26
- ❖ Цифровий спецефект дозволяє Вам надати творчого вигляду своєму запису.
- ❖ Виберіть необхідний цифровий спецефект для типу зображення, яке Ви хочете зняти, а також ефект, який Ви хочете створити.
- ❖ Є 10 режимів цифрових спецефектів.

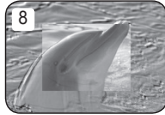
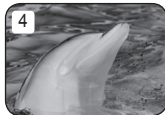
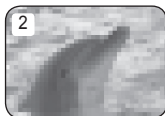

1. **Режим <Художній>**
Даний режим надає зображенням ефекту шорсткості.
2. **Режим <Мозаїка>**
Даний режим надає зображенням мозаїчного ефекту.
3. **Режим <Сепія>**
Даний режим надає зображенням червоно-коричневого зображення.
4. **Режим <Негатив>**
Даний режим змінює кольори на протилежні, створюючи негативне зображення.
5. **Режим <Дзеркало>**
Даний режим розділяє зображення наполовину, застосовуючи ефект дзеркального відображення.
6. **Режим <Чорно-білий>**
Даний режим змінює зображення на чорно-біле.
7. **Режим <Рельєф1>**
Даний режим створює 3-вимірний ефект (рельєфність).
8. **Режим <Рельєф2>**
Даний режим створює 3-вимірний ефект (рельєфність) площі навколо зображення.
9. **Режим <Пастель1>**
Даний режим надає зображенню ефекту малювання світлою пастеллю.
10. **Режим <Пастель2>**
Даний режим надає площі навколо зображення ефекту малювання світлою пастеллю.

DVD-видеокамера: дополнительные возможности при съемке

Выбор цифрового спецэффекта

1. Установите переключатель **[Mode]** в положение **[DISC]**. (только VP-DC163(i)/DC165W(i)/DC165WB(i))
2. Установите переключатель **[Power]** в положение **[CAMERA]**.
3. Нажмите кнопку **[MENU]**.
 - На экране появится список меню.
4. Сдвиньте **[Joystick]** вверх или вниз, чтобы выбрать пункт **<Камера>** и нажмите **[Joystick(OK)]**.
5. Сдвиньте **[Joystick]** вверх или вниз, чтобы выбрать пункт **<Цифр. эф-т>** и нажмите **[Joystick(OK)]**.
6. Сдвиньте **[Joystick]** вверх или вниз, чтобы выбрать желаемый режим цифрового спецэффекта и нажмите **[Joystick(OK)]**.
 - ЖК-дисплей устанавливается в выбранный режим.
7. Чтобы убрать меню с экрана, нажмите кнопку **[MENU]**.

Примечания

- Функцию Цифровой эффект можно выбрать напрямую с помощью кнопки **[QUICK MENU]**. → стр. 27
- При использовании функции **DIS** или **Color Nite** эффекты **Мозаика**, **Зеркало**, **Рельеф2** или **Рисунок2** не доступны.
- Режимы **Цифр. эф-т** не доступны в то время, когда используется режим **EASY.Q**.
- При установке режимов **DIS**, **EASY.Q**, **Color Nite** визуальные эффекты **Мозаика**, **Зеркало**, **Рельеф2** или **Рисунок2** отменяются.
- **Цифр. зум** недоступна в режиме **Мозаика**, **Зеркало**, **Рельеф2** или **Рисунок2**.
- Визуальный эффект **Зеркало** недоступен в режиме **Кино 16:9**. (только VP-DC161W(i)/DC161WB(i)/DC165W(i)/DC165WB(i))
- **Цифр. эф-т**, кроме **Рельеф2**, **Рисунок2**, **Зеркало** или **Мозаика**, работают при использовании **DIS**.

Відеокамера DVD: Удосконалений запис

Вибір цифрових спецефектів

1. Установіть перемикач **[Mode]** на **[DISC]**. (лише VP-DC163(i)/DC165W(i)/DC165WB(i))
2. Установіть перемикач **[Power]** на **[CAMERA]**.
3. Натисніть кнопку **[MENU]**.
 - З'явиться список меню.
4. Перемістіть **[Joystick]** угору чи вниз, щоб вибрати **<Камера>**, потім натисніть **[Joystick(OK)]**.
5. Перемістіть **[Joystick]** угору чи вниз, щоб вибрати **<Цифр. эф-т>** (Циф. Ефекти), потім натисніть **[Joystick(OK)]**.
6. Перемістіть **[Joystick]** угору чи вниз, щоб вибрати необхідну опцію цифрового спецефекту, потім натисніть **[Joystick(OK)]**.
 - Для вибраного режиму встановлюється режим екрана.
7. Для виходу натисніть кнопку **[MENU]**.

Примітки

- Безпосередній доступ до функції цифрового спецефекту можливий шляхом використання кнопки **[QUICK MENU]**. → стор. 27
- Режими **Мозаїка**, **Дзеркало**, **Рельеф2** чи **Пастель2** недоступні при використанні **DIS** чи **Color Nite**.
- Режими **Циф. Ефекти** недоступні при використанні **EASY.Q**.
- Після активації **DIS**, режиму **EASY.Q** або **Color Nite** візуальні ефекти **Мозаїка**, **Дзеркало**, **Рельеф2** або **Пастель2** буде скасовано.
- **Циф.трансф.** недоступна в режимі **Мозаїка**, **Дзеркало**, **Рельеф2** чи **Пастель2**.
- В режимі **Кіно 16:9** візуальний ефект **Дзеркало** неможливий. (лише VP-DC161W(i)/DC161WB(i)/DC165W(i)/DC165WB(i))
- Інші **Циф. Ефекти**, крім **Рельеф2**, **Пастель2**, **Дзеркало** або **Мозаїка**, можливі навіть за використання **DIS**.

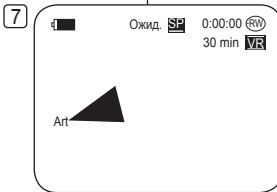

DVD-видеокамера: дополнительные возможности при съемке

Установка широкоэкрannого режима (Кино 16:9)

- ❖ Функция **Кино 16:9** работает только в **КАМЕРА**. → стр. 26
 - ❖ Выберите ее для съемки изображений, которые будут просматриваться на широкоэкрannом телевизоре с соотношением сторон экрана 16:9.
 - ❖ **DC16:9 Wide** является настройкой по умолчанию для моделей VP-DC161W(i)/DC161WB(i)/DC165W(i)/DC165WB(i).
1. Установите переключатель **[Mode]** в положение **[DISC]**. (только VP-DC163(i)/DC165W(i)/DC165WB(i))
 2. Установите переключатель **[Power]** в положение **[(Camera)]**.
 3. Нажмите кнопку **[MENU]**.
 - На экране появится список меню.
 4. Сдвиньте **[Joystick]** вверх или вниз, чтобы выбрать пункт **<Камера>** и нажмите **[Joystick(OK)]**.
 5. Сдвиньте **[Joystick]** вверх или вниз, чтобы выбрать пункт **<Кино 16:9>** и нажмите **[Joystick(OK)]**.
 6. Чтобы включить функцию **Кино 16:9**, сдвиньте **[Joystick]** вверх или вниз, чтобы выбрать состояние **<Вкл.>** нажмите кнопку **[Joystick(OK)]**.
 - Если вы не хотите использовать функцию **Кино 16:9**, установите для пункта меню **<Кино 16:9>** состояние **<Выкл.>**.
 7. Чтобы убрать меню с экрана, нажмите кнопку **[MENU]**.
 - Устанавливается выбранный режим показа изображения.

Примечания

- Функция **Кино 16:9** не доступна в то время, когда используются режимы **DIS**, **EASY.Q** или **Цифр. эф-т**. (только VP-DC161(i)/DC163(i))
- При установке режима **Color Nite** режим **Кино 16:9** отменяется. (только VP-DC161(i)/DC163(i))
- **Цифр. зум** недоступна в режиме **Кино 16:9**.

Відеокамера DVD: Удосконалений запис

Налаштування режиму широкого екрана 16:9 (Кіно 16:9)

- ❖ Функція **Кіно 16:9** підтримується лише в **Реж. камери**. → стор. 26
- ❖ Вибір зображення для відтворення в режимі широкого екрана телевізора 16:9.
- ❖ Широкий екран 16:9 є стандартним налаштуванням для моделей VP-DC161W(i)/DC161WB(i)/DC165W(i)/DC165WB(i).

6

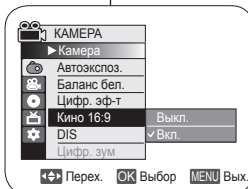

7



1. Установіть перемикач **[Mode]** на **[DISC]**. (лише VP-DC163(i)/DC165W(i)/DC165WB(i))
2. Установіть перемикач **[Power]** на **[(Camera)]**.
3. Натисніть кнопку **[MENU]**.
 - З'явиться список меню.
4. Перемістіть **[Joystick]** угору чи вниз, щоб вибрати **<Камера>**, потім натисніть **[Joystick(OK)]**.
5. Перемістіть **[Joystick]** угору чи вниз, щоб вибрати **<Кино 16:9>** (Кіно 16:9), потім натисніть **[Joystick(OK)]**.
6. Для активації функції режиму широкого екрана 16:9 перемістіть **[Joystick]** угору чи вниз, щоб вибрати **<Вкл.>** (Увімк.), потім натисніть **[Joystick(OK)]**.
 - Щоб не використовувати функцію співвідношення 16:9, встановіть параметр **<Кино 16:9>** (Кіно 16:9) меню в положення **<Выкл.>** (Вимк.).
7. Для виходу натисніть кнопку **[MENU]**.
 - Для вибраного режиму встановлюється режим екрана.

Примітки

- Режим **Кіно 16:9** недоступний, коли **DIS**, **EASY.Q** чи **Циф. Ефекти** використовуються. (лише VP-DC161(i)/DC163(i))
- Після активації режиму **Color Nite** режим **Кіно 16:9** буде скасовано. (лише VP-DC161(i)/DC163(i))
- **Циф.трансф.** недоступна в режимі **Кіно 16:9**.

DVD-видеокамера: дополнительные возможности при съемке

Установка режима цифрового стабилизатора изображения (DIS)

- ❖ Функция DIS работает только в **КАМЕРА**. ➔ стр. 26
 - ❖ Функция DIS (Цифровой стабилизатор изображения) компенсирует любое сотрясение или движение руки во время съемки DVD-видеокамерой (в разумных пределах).
 - ❖ Она обеспечивает более стабильное изображение, когда вы:
 - Записываете с использованием зума (если установлена функция DIS, режим **Цифр. зум** отключается).
 - Снимаете небольшой объект крупным планом
 - Выполняете съемку на ходу
 - Снимаете через окно автомобиля
1. Установите переключатель **[Mode]** в положение **[DISC.]** (только VP-DC163(i)/DC165W(i)/DC165WB(i))
 2. Установите переключатель **[Power]** в положение **[CAMERA.]**
 3. Нажмите кнопку **[MENU]**.
 - На экране появится список меню.
 4. Сдвиньте **[Joystick]** вверх или вниз, чтобы выбрать пункт **<Камера>** и нажмите **[Joystick(OK)]**.
 5. Сдвиньте **[Joystick]** вверх или вниз, чтобы выбрать пункт **<DIS>** и нажмите **[Joystick(OK)]**.
 6. Чтобы включить функцию DIS, сдвиньте **[Joystick]** вверх или вниз, чтобы выбрать пункт **<Вкл.>** и нажмите **[Joystick(OK)]**.
 - Если вы не хотите использовать функцию DIS, установите для нее в меню **<DIS>** состояние **<Выкл.>**.
 7. Чтобы убрать меню с экрана, нажмите кнопку **[MENU]**.
 - На экране ЖК-дисплея показывается значок функции DIS (☞).

Примечания

- Функцию DIS можно выбрать напрямую с помощью кнопки **[QUICK MENU]**. ➔ стр. 27
- В режиме DIS не доступны функции **Цифр. зум**, **Color Nite**, цифровые спецэффекты **Мозаика**, **Зеркало**, **Рельеф2** или **Рисунок2**.
- При использовании штатива мы рекомендуем выключить функцию DIS.
- Если используется функция DIS, качество изображения может ухудшаться.
- При режиме **EASY.Q** режим DIS автоматически устанавливается в положение Вкл..
- Режим **Кино 16:9** недоступен в режиме DIS (только VP-DC161(i)/DC163(i))
- При использовании функции DIS в режиме **Кино 16:9** качество может ухудшаться по сравнению с обычным режимом. (только VP-DC161W(i)/DC161WB(i)/DC165W(i)/DC165WB(i))

Відеокамера DVD: Удосконалений запис

Налаштування стабілізатора цифрового зображення (DIS)

- ❖ Функция DIS підтримується лише в **Реж. камери**. ➔ стор. 26
 - ❖ Стабілізатор цифрового зображення – це функція, що компенсує будь-яке тремтіння чи рух рук, коли Ви тримаєте відеокамеру DVD (у межах розумного).
 - ❖ Вона забезпечує вищу стабільність зображення, коли:
 - Має місце запис з трансфокацією (якщо встановлений DIS, режим **Цифр.трансф.** буде вимкнено).
 - має місце запис невеликого об'єкта з близька
 - мають місце водночас запис і ходьба
 - має місце запис через вікно транспортного засобу
1. Установіть перемикач **[Mode]** на **[DISC.]** (лише VP-DC163(i)/DC165W(i)/DC165WB(i))
 2. Установіть перемикач **[Power]** на **[CAMERA.]**
 3. Натисніть кнопку **[MENU]**.
 - З'явиться список меню.
 4. Перемістіть **[Joystick]** угору чи вниз, щоб вибрати **<Камера>**, потім натисніть **[Joystick(OK)]**.
 5. Перемістіть **[Joystick]** угору чи вниз, щоб вибрати **<DIS>** (**ЦС**), потім натисніть **[Joystick(OK)]**.
 6. Для активації функції стабілізатора цифрового зображення перемістіть **[Joystick]** угору чи вниз, щоб вибрати **<Вкл.>** (**Вімк.**), потім натисніть **[Joystick(OK)]**.
 - Щоб не використовувати функцію цифрова стабілізація зображення, встановіть параметр **<DIS>** (**ЦС**) меню в положення **<Выкл.>** (**Вимк.**).
 7. Для виходу натисніть кнопку **[MENU]**.
 - Відображується піктограма стабілізатора цифрового зображення (☞).

Примітки

- Безпосередній доступ до DIS можливий шляхом використання кнопки **[QUICK MENU]**. ➔ стор. 27
- **Цифр.трансф.**, **Color Nite**, режим **Мозаїка**, **Дзеркало**, **Рельеф2**, чи **Пастель2** недоступні в режимі DIS.
- Рекомендується деактивувати DIS під час використання триноги.
- При використанні DIS, якість зображення може погіршитися.
- Режим **EASY.Q** автоматично встановлює режим DIS в положення **Вімк.**
- Співвідношення **Кіно 16:9** відсутнє в режимі DIS (лише VP-DC161(i)/DC163(i))
- У разі використання функції DIS в режимі співвідношення **Кіно 16:9** якість зображення може погіршуватися в порівнянні зі звичайним режимом. (лише VP-DC161W(i)/DC161WB(i)/DC165W(i)/DC165WB(i))

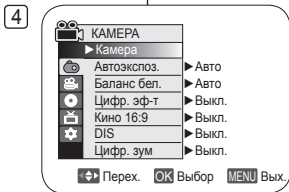

DVD-видеокамера: дополнительные возможности при съемке

Приближение и удаление объекта съемки с помощью цифрового трансфокатора (Цифр. зум)

- Функция **Цифр. зум** работает только в **КАМЕРА**. — стр. 26
- Более чем 33-кратная трансфокация обеспечивается цифровым способом, который в сочетании с оптической трансфокацией позволяет обеспечить увеличение до 1200x.
- Качество изображения может ухудшаться в зависимости от того, насколько большое цифровое увеличение вы используете.

Выбор цифровой трансфокации

- Установите переключатель **[Mode]** в положение **[DISC]**. (только VP-DC163(i)/DC165W(i)/DC165WB(i))
- Установите переключатель **[Power]** в положение **[Camera]**.
- Нажмите кнопку **[MENU]**.
 - На экране появится список меню.
- Сдвиньте **[Joystick]** вверх или вниз, чтобы выбрать пункт **<Камера>** и нажмите **[Joystick(OK)]**.
- Сдвиньте **[Joystick]** вверх или вниз, чтобы выбрать пункт **<Цифр. зум>** и нажмите **[Joystick(OK)]**.
- Сдвиньте **[Joystick]** вверх или вниз, чтобы выбрать желаемый режим трансфокации (**Выкл.**, **100x**, **200x**, **400x** или **1200x**) и нажмите **[Joystick(OK)]**.
- Чтобы убрать меню с экрана, нажмите кнопку **[MENU]**.
 - При использовании переключателя увеличения на экране отображается индикатор цифрового увеличения.

Примечания

- При максимальном цифровом увеличении качество изображения может ухудшаться.
- Цифр. зум** не доступна при использовании функций **DIS**, **EASY.Q**, **Color Nite**, **Кино 16:9** и режимов спецэффектов **Мозаика**, **Зеркало**, **Рельеф2** или **Рисунок2**.
- Когда вы устанавливаете функции **Color Nite**, **EASY.Q**, **Кино 16:9** режимы спецэффектов **Мозаика**, **Зеркало**, **Рельеф2** или **Рисунок2**, режим **Цифр. зум** отключается (установленные параметры режима цифровой трансфокации будут сохранены)
- Установка режима **DIS** приводит к отключению режима **Цифр. зум**.

4



6



7

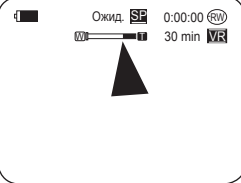

Відеокамера DVD: Удосконалений запис

Цифрова трансфокація наближення та віддалення (Цифр.трансф.)

- Цифр.трансф.** підтримується лише в **Реж. камери**. — стр. 26
- Трансфокація більше 33x здійснюється у цифровий спосіб, а до 1200x - у поєднанні з оптичною трансфокацією.
- Залежно від того, наскільки Ви використовуєте трансфокацію наближення з об'єктом, якість зображення може погіршитися.

Вибір цифрової трансфокації

- Установіть перемикач **[Mode]** на **[DISC]**. (лише VP-DC163(i)/DC165W(i)/DC165WB(i))
- Установіть перемикач **[Power]** на **[Camera]**.
- Натисніть кнопку **[MENU]**.
 - З'явиться список меню.
- Перемістіть **[Joystick]** угору чи вниз, щоб вибрати **<Камера>**, потім натисніть **[Joystick(OK)]**.
- Перемістіть **[Joystick]** угору чи вниз, щоб вибрати **<Цифр. зум>** (**Цифр. трансф.**), потім натисніть **[Joystick(OK)]**.
- Перемістіть **[Joystick]** угору чи вниз, щоб вибрати необхідне значення трансфокації (**Выкл.** (**Вимк.**), **100x**, **200x**, **400x** або **1200x**), потім натисніть **[Joystick(OK)]**.
- Для виходу натисніть кнопку **[MENU]**.
 - При використанні перемикача цифрової трансфокації на екрані з'явиться індикатор цифрової трансфокації.

Примітки

- Використання максимальної трансфокації може призвести до погіршення якості зображення.
- Цифр.трансф.** недоступна, коли використовуються **DIS**, **EASY.Q**, **Color Nite**, режим **Кино 16:9**, **Мозаїка**, **Дзеркало**, **Рельеф2** чи **Пастель2**.
- Одразу після встановлення **Color Nite**, **EASY.Q**, режиму **Кино 16:9**, **Мозаїка**, **Дзеркало**, **Рельеф2** чи **Пастель2** режим **Цифр.трансф.** буде вимкнено. (Режим цифрової трансфокації не підтримуватиметься).
- Одразу після встановлення **DIS** режим **Цифр.трансф.** буде вимкнено.

DVD-видеокамера: Эскизный указатель и список воспроизведения

Что такое эскизный указатель?

- ❖ В эскизном указателе отображаются несколько сцен раздела, которые были записаны.
- ❖ Название создается между точками начала и конца записи. Если название удалено, его невозможно снова восстановить.

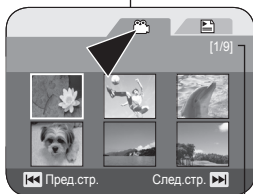

Текущая сцена раздела/Общий список сцен раздела

Что такое Сл. восп. DVD-RW(режим VR)

- ❖ Невозможно создать список воспроизведения на том же диске, собрав любимые сцены из записанных названий (списков названий). Вы можете создать список воспроизведения на том же диске, собрав в него любимые сцены из всех отснятых.
- ❖ Даже если вы удалите список воспроизведения, исходный список сюжетов остается не удаленным.
- ❖ В списке воспроизведения можно зарегистрировать до 999 сцен раздела (глав).

Пример: Вы записали на диск DVD-RW в режиме VR несколько сцен. Вы хотите сохранить первоначальную запись, но, кроме того, вы хотите создать подборку из наиболее понравившихся сцен, собрав их вместе. В этом случае вы можете создать список воспроизведения посредством выбора только наиболее понравившихся сцен, не трогая первоначальную запись на диске.

Сюжет создается между точками, в которых вы начинаете и прекращаете съемку. Если вы удалите сюжет, восстановить его будет невозможно.

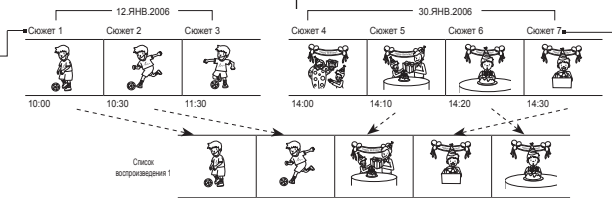

Заголовок создается між пунктами початку та завершення запису. Після видалення заголовков не можна відновити.

Видеокамера DVD: Список піктограм і список відтворення

Що таке список піктограм

- ❖ Список піктограм відображає численні заголовки епізодів, що були записані.
- ❖ Заголовок створюється між пунктами початку та завершення запису. Після видалення заголовков не можна відновити.

Список відтворення DVD-RW (режим відеозапису)

- ❖ Ви можете створити список відтворення на тому ж диску, вибравши свої улюблені епізоди із записаних заголовків (списків заголовків). Ви можете редагувати список відтворення без зміни початкових записів.
- ❖ Навіть у випадку видалення списку відтворення початкові списки заголовків залишаються.
- ❖ До 999 заголовків епізодів (розділів) може бути зареєстровано у списку відтворення.

Приклад: Ви записали кілька епізодів на DVD-RW у режимі відеозапису. Ви хочете зберегти початковий запис, а також створити збірку, зібравши докупи улюблені епізоди. У даному випадку Ви можете створити список відтворення, вибравши свої улюблені епізоди та не змінюючи початкові записи.

DVD-відеокамера

Воспроизведение сцен раздела DVD-RW/+RW/-R/+R DL

Записанные сцены в списке разделов отображаются на ЖК-дисплее в виде эскизного указателя (несколько изображений). Используя этот удобный каталог, вы быстро можете найти желаемую сцену. Если ЖК-дисплей закрыт, вы можете просматривать записи через видискатель. Используйте кнопки DVD-видеокамеры или пульта дистанционного управления, отвечающие за воспроизведение. (только VP-DC163(i)/DC165W(i)/DC165WB(i)) → стр. 64

1. Загрузите в видеокамеру диск, который вы хотите просмотреть.
2. Откройте ЖК-дисплей.
3. Установите переключатель **[Mode]** в положение **[DISC]**. (только VP-DC163(i)/DC165W(i)/DC165WB(i))
4. Установите переключатель **[Power]** в положение **[▶ (Player)]**.
 - Отображается экран эскизного указателя.
 - Воспользуйтесь кнопкой **[MENU]**, чтобы подстроит яркость или цвет изображения. → стр. 36
5. Используйте **[Joystick]**, чтобы выбрать из списка сюжетов сцену, которую вы хотите воспроизвести, затем нажмите **[Joystick(OK)]** или кнопку **[▶ II]**.
 - Чтобы остановить воспроизведение, нажмите кнопку **[■ (Stop)]**.

Примечание

При воспроизведении изображение может останавливаться на некоторое время до появления следующего изображения.

Регулировка громкости DVD-RW/+RW/-R/+R DL

- ❖ При использовании для воспроизведения ЖК-дисплея, вы можете прослушивать записанный звук через встроенный в видеокамеру динамик.
- ❖ Услышав при воспроизведении диска записанный звук, отрегулируйте громкость с помощью кнопок **[VOL -, +]**.
 - На ЖК-дисплее появляется индикатор уровня громкости.
 - Громкость может быть отрегулирована в пределах от **00** до **19** единиц.
 - Если во время воспроизведения вы закроете ЖК-дисплей, воспроизведение звука через динамик камеры прекратится.

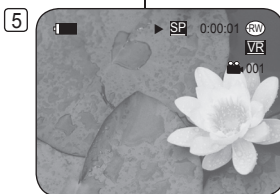
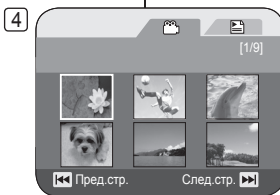
**Примітка**

Під час відтворення зображення може затримуватися на деякий час до появи наступного зображення, що відображається.

Відеокамера DVD

Відтворення заголовку епізодів DVD-RW/+RW/-R/+R DL

Записані епізоди зі списку заголовків відображаються як список піктограм (кілька зображень) на РК-дисплеї. Використовуючи даний зручний індекс, Ви можете швидко знайти необхідний епізод. Якщо РК-дисплей закрито, Ви можете переглянути запис за допомогою видошукача. Використовуйте кнопки відтворення на відеокамері DVD чи пульта дистанційного керування. (лише VP-DC163(i)/DC165W(i)/DC165WB(i)) → стр. 64

1. Вставте диск для перегляду.
2. Установіть перемикач **[Mode]** на **[DISC]**. (лише VP-DC163(i)/DC165W(i)/DC165WB(i))
3. Відкрийте РК-дисплей.
4. Установіть перемикач **[Mode]** на **[▶ (Player)]**.
 - На екрані з'являється список піктограм.
 - Використовуйте кнопку **[MENU]** для налаштування яркості чи кольору РК-дисплея. → стр. 36
5. Використовуйте **[Joystick]** для вибору епізоду зі списку заголовків, який Ви хочете відтворити, потім натисніть **[Joystick(OK)]** чи кнопку **[▶ II]**.
 - Для припинення відтворення натисніть кнопку **[■ (Stop)]**.

Налаштування гучності DVD-RW/+RW/-R/+R DL

- ❖ При використанні РК-дисплея для відтворення Ви можете чути записаний звук із вбудованого динаміка.
- ❖ Коли Ви прослуховуєте звук під час відтворення диску, використовуйте **[VOL -, +]** для налаштування гучності.
 - Індикатор гучності звуку з'явиться на РК-дисплеї.
 - Рівні можна налаштувати в діапазоні **00 - 19**.
 - Якщо закрити РК-дисплей при відтворенні, то можна не почути звук з динаміка.

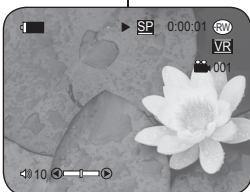

DVD-видеокамера

Различные функции в ПЛЕЕР DVD-RW/+RW/R/+R DL

- Эти функции работают только в ПЛЕЕР. → стр. 26
- Функция воспроизведения, паузы, остановки, ускоренной перемотки вперед, перемотки назад, пропуска в прямом направлении и пропуска в обратном направлении доступны только с помощью пульта дистанционного управления. (только VP-DC163(i)/DC165W(i)/DC165WB(i))
- Функция замедленного воспроизведения доступна только с помощью пульта дистанционного управления. (только VP-DC163(i)/DC165W(i)/DC165WB(i))

Воспроизведение/Пауза

- Чтобы приостановить воспроизведение, нажмите кнопку [⏏].
- Чтобы возобновить воспроизведение, вновь нажмите кнопку [⏏].

Поиск эпизода (в прямом/обратном направлении)

- При однократном нажатии кнопки [⏮][⏭] во время воспроизведения диска скорость воспроизведения увеличится приблизительно в 2 раза, а при двойном нажатии скорость воспроизведения увеличится приблизительно в 16 раз.
- Когда в экранном меню отображается цифра 1, это означает, что используется удвоенная скорость (X2). Число 2 = X16.
- Чтобы вернуться к нормальной скорости воспроизведения, нажмите кнопку [⏏].
- Аналогичным образом действуют кнопки [⏮][⏭] на пульте дистанционного управления. (только VP-DC163(i)/DC165W(i)/DC165WB(i))

Пропуск при воспроизведении (в прямом/обратном направлении)

- Нажимайте и удерживайте кнопки [⏮][⏭] во время воспроизведения.
- Во время воспроизведения диска, если вы будете удерживать в нажатом положении кнопку [⏭], выполняется переход к следующей сцене. Если вы будете удерживать в нажатом положении кнопку [⏮], выполняется возврат на начало текущей сцены. Если нажать еще один раз и удерживать кнопку нажатой происходит перемещение в начало предыдущей сцены. Если нажать и удерживать кнопку [⏮] в течение 3 секунд с начала сцены, осуществляет переход в начало предыдущей сцены.

Эпизод, воспроизводимый в данный момент



Эпизод, воспроизводимый в данный момент

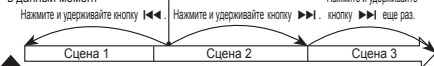

Відеокамера DVD

Різноманітні функції в Реж. прогр. DVD-RW/+RW/R/+R DL

- Ці функції підтримуються лише в Реж. прогр. → стр. 26
- Дистанційне керування дозволяє використовувати такі функції, як відтворення, стоп-кадр, стоп, швидке перемотування вперед, швидке перемотування назад, пропуск з переходом уперед і пропуск з переходом назад. (лише VP-DC163(i)/DC165W(i)/DC165WB(i))
- Виключно дистанційне керування дозволяє використовувати такі функції, як покадрове та сповільнене відтворення. (лише VP-DC163(i)/DC165W(i)/DC165WB(i))

Відтворення/стоп-кадр

- Натисніть кнопку [⏏] для призупинення під час відтворення.
- Для відновлення відтворення натисніть кнопку [⏏].

Поиск зображення (з переходом уперед/назад)

- Під час відтворення диску натисніть кнопку [⏮][⏭] один раз, щоб збільшити швидкість відтворення приблизно вдвічі, та два рази, щоб збільшити швидкість приблизно в 16 разів.
- Якщо на РК-дисплеї з'являється цифра 1, вона означає швидкість X2. Цифра 2 = X16.
- Для відновлення звичайного відтворення натисніть кнопку [⏏].
- Аналогічно до кнопок [⏮][⏭] на дистанційному керуванні. (лише VP-DC163(i)/DC165W(i)/DC165WB(i))

Відтворення з пропуском (з переходом уперед/з переходом назад)

- Натисніть та утримуйте кнопки [⏮][⏭] під час відтворення.
- Якщо натиснути й утримувати кнопку [⏭] при відтворенні диску, буде здійснено перехід до наступного епізоду. Якщо натиснути й утримувати кнопку [⏮], буде здійснено перехід до початку епізоду. Ще одне натискання здійснює перехід до початку попереднього епізоду. Ще одне натискання та утримування здійснює перехід до початку попереднього епізоду. Якщо натиснути й утримувати кнопку [⏮] 3 секунди від початку епізоду, буде здійснено перехід до початку попереднього епізоду.

Перемотування частини назад

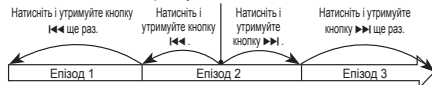

Перемотування частини вперед

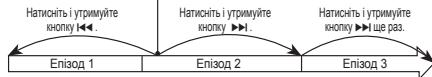

DVD-видеокамера

Замедленное воспроизведение (в прямом/обратном направлении)
(только VP-DC163(i)/DC165W(i)/DC165WB(i))

Замедленное воспроизведение в прямом направлении

- Нажмите кнопку [▶] на пульте дистанционного управления во время воспроизведения.
 - Чтобы вернуться к нормальному воспроизведению, нажмите кнопку [▶||].

Відеокамера DVD

Сповільнене відтворення (уперед/назад)
(лише VP-DC163(i)/DC165W(i)/DC165WB(i))

Сповільнене відтворення вперед

- Натисніть кнопку [▶] на дистанційному керуванні під час відтворення.
 - Для відновлення звичайного відтворення натисніть кнопку [▶||].

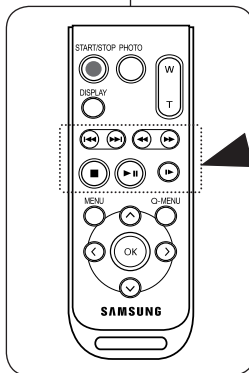

DVD-відеокамера

Увеличение изображения во время воспроизведения (PB ZOOM) **DVD-RW/+RW/R+R DL**

- ❖ Функция **PB ZOOM** работает только в ПЛЕЕР. ↗ стр. 26
- ❖ Функция **PB ZOOM** позволяет увеличить воспроизводимое изображение.

1. Установите переключатель **[Mode]** в положение **[DISC]**. (только VP-DC163(i)/DC165W(i)/DC165WB(i))
2. Установите переключатель **[Power]** в положение **[▶] (Player)**.
 - Отображается экран эскизного указателя.
3. Используйте **[Joystick]** для выбора фрагмента из списка названий для воспроизведения, затем нажмите **[Joystick(OK)]** или кнопку **[▶ II]**.
4. Во время воспроизведения сдвиньте рычажок **[Zoom]** в направлении **[T(Tele)]**, чтобы активировать функцию увеличения при воспроизведении.
 - Изображение увеличивается, начиная от центра изображения.
5. Вы можете устанавливать коэффициент увеличения изображения в диапазоне от 2.0x до 8.0x, перемещая рычажок **[Zoom]**.
 - Коэффициент увеличения изменяется в следующей последовательности: 2.0x → 4.0x → 8.0x.
 - Коэффициент увеличения показывается на экране.
6. Используйте **[Joystick]** для перемещения по изображению вверх, вниз, вправо или влево.
7. Чтобы отменить функции увеличения при воспроизведении, сдвиньте рычажок **[Zoom]** в направлении **[W(Wide)]**.

Примечания

- Невозможно применить функцию **PB ZOOM** воспроизведения для изображений, передаваемых с внешнего видеосточника.
- Изображения, увеличенные с использованием функции **PB ZOOM**, нельзя экспортировать в ПК.

Відеокамера DVD

Використання трансфокації при відтворенні (PB ZOOM) **DVD-RW/+RW/R+R DL**

- ❖ Функция **PB ZOOM** підтримується лише в Реж. прогр.. ↗ стор. 26
- ❖ Функция **PB ZOOM** дозволяє збільшувати кадр, що відтворюється.

1. Установіть перемикач **[Mode]** на **[DISC]**. (лише VP-DC163(i)/DC165W(i)/DC165WB(i))
2. Установіть перемикач **[Power]** на **[▶] (Player)**.
 - На екрані з'являється список піктограм.
3. Використовуйте **[Joystick]** для вибору для відтворення епізоду зі списку заголовків, тоді натисніть кнопку **[Joystick(OK)]** або **[▶ II]**.
4. Перемістіть перемикач **[Zoom]** на **[T(Tele)]** для активації відтворення з трансфокацією.
 - Починаючи з центру зображення, зображення збільшується.
5. Ви можете застосувати трансфокацію наближення у діапазоні 2.0x - 8.0x шляхом переміщення перемикача **[Zoom]**.
 - Значення трансфокації поступово змінюються наступним чином: 2.0x → 4.0x → 8.0x.
 - Відображується коефіцієнт трансфокації.
6. Використайте **[Joystick]** для переміщення екраном угору, вниз, праворуч або ліворуч.
7. Для скасування функції відтворення з трансфокацією, перемістіть перемикач **[Zoom]** на **[W(Wide)]**.

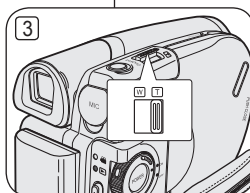

Примітки

- Не можна застосувати функцію **PB ZOOM** до зображень-сигналів із зовнішнього відеоджерела.
- **PB ZOOM** зображення не можна експортувати на ПК.

DVD-видеокамера

Удаление сюжета (Удалить) DVD-RW/+RW

- ❖ Функция **Удалить** действует только в **ПЛЕЕР**. ↗ стр. 26
- ❖ Можно удалить отдельные сцены или все сцены раздела.

1. Установите переключатель **[Mode]** в положение **[DISC]**. (только VP-DC163(i)/DC165W(i)/DC165WB(i))
2. Установите переключатель **[Power]** в положение **[▶ (Player)]**.
 - Отображается экран эскизного указателя.
3. Нажмите кнопку **[QUICK MENU]**.
4. Сдвиньте **[Joystick]** вверх или вниз, чтобы выбрать пункт **<Удалить>** и нажмите **[Joystick(OK)]**.
5. Перемещайте **[Joystick]** вверх или вниз для выбора элемента **<Выбор>** или **<Выбр. все>**, затем нажмите **[Joystick(OK)]**.
 - **Выбор:** удаление отдельных файлов
Для удаления отдельных файлов с помощью **[Joystick]** выберите файлы, которые требуется удалить, затем нажмите **[Joystick(OK)]**.
Выбранные файлы будут отмечены значком **<🗑>**.
 - **Выбр. все:** удаление всех файлов
Для удаления всех файлов нажмите **[Joystick(OK)]** после выбора элемента **<Выбр. все>**.
Все файлы будут отмечены значком **<🗑>**.
6. Переместите **[Joystick]** вверх для выбора элемента **<Выполн>**, затем нажмите **[Joystick(OK)]**.
 - Появится сообщение **<Удалить?>**.
7. Переместите **[Joystick]** влево или вправо для выбора элемента **<Да>**, затем нажмите **[Joystick(OK)]**.
 - Все выбранные заголовки будут удалены.
 - Связанные файлы в новом списке воспроизведения будут удалены. (DVD-RW (только в режиме VR))

Примечание

Удаленный раздел восстановить невозможно.

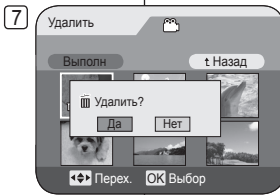
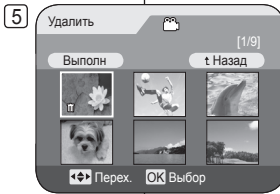
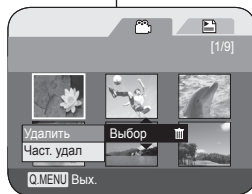

Відеокамера DVD

Видалення заголовка (Видал.) DVD-RW/+RW

- ❖ Функція **Видал.** підтримується лише в **Рек. прогр.**. ↗ стор. 26
- ❖ Можна видалити окремі чи всі заголовки епізодів.

1. Установіть перемикач **[Mode]** на **[DISC]**. (лише VP-DC163(i)/DC165W(i)/DC165WB(i))
2. Установіть перемикач **[Power]** на **[▶ (Player)]**.
 - На екрані з'являється список піктограм.
3. Натисніть кнопку **[QUICK MENU]**.
4. Перемістіть **[Joystick]** угору чи вниз, щоб вибрати **<Удалить>** (**Видал.**), потім натисніть **[Joystick(OK)]**.
5. Перемістіть **[Joystick]** угору чи вниз, щоб вибрати **<Выбор>** (**Вибір**) чи **<Выбр. все>** (**Вибр.все**), потім натисніть **[Joystick(OK)]**.
 - **Вибір:** Видалення окремих файлів
Для видалення окремих файлів використовуйте **[Joystick]**, щоб вибрати файли, які потрібно видалити, потім натисніть **[Joystick(OK)]**.
Вибрані файли будуть позначені **<🗑>**.
 - **Вибр.все:** Видалення всіх файлів
Для видалення всіх файлів натисніть **[Joystick(OK)]** після вибору **<Выбр. все>** (**Вибр.все**).
Усі файли будуть позначені **<🗑>**.
6. Перемістіть **[Joystick]** угору, щоб вибрати **<Выполн>** (**Виконати**), потім натисніть **[Joystick(OK)]**.
 - З'явиться повідомлення **<Удалить?>** (**Видалити?**).
7. Перемістіть **[Joystick]** ліворуч або праворуч, щоб вибрати **<Да>** (**Так**), потім натисніть **[Joystick(OK)]**.
 - Усі вибрані заголовки будуть видалені.
 - Відповідні файли у списку відтворення будуть видалені. (DVD-RW (лише режим відеозапису))

Примітка

Видалений заголовок не можна відновити.

DVD-видеокамера

Удаление части сюжета (Част. удал) DVD-RW(режим VR)

- ❖ Функция **Част. удал** действует только в ПЛЕЕР. —стр. 26
 - ❖ Можно удалить часть сюжета.
 - ❖ Эта функция редактирования действует только для диска DVD-RW (режим VR). Перед съемкой вы должны отформатировать диск DVD-RW в режиме VR. —стр. 41
1. Установите переключатель **[Mode]** в положение **[DISC]**. (только VP-DC163(i)/DC165W(i)/DC165WB(i))
 2. Установите переключатель **[Power]** в положение **[▶] (Player)**.
 - Появляется экран Список сюжетов.
 3. Нажмите кнопку **[QUICK MENU]**.
 4. Сдвиньте **[Joystick]** вверх или вниз, чтобы выбрать пункт **<Част. удал>** и нажмите **[Joystick(OK)]**.
 5. Переместите **[Joystick]**, чтобы выбрать сцену раздела, которую требуется частично удалить с экрана эскизного указателя, затем нажмите **[Joystick(OK)]**.
 - На выбранном сюжете видеокамера перейдет в режим паузы, затем будет подсвечено поле **<Старт>**.
 6. Найдите точку, с которой вы хотите начать удаление, нажимая кнопки **[◀◀] [▶▶]** или **[▶]**.
 7. Нажмите кнопку **[▶]** в начальной точке, чтобы перейти в режим паузы, затем нажмите **[Joystick(OK)]**.
 - Будет подсвечено поле **<Конеч>**.
 8. Нажимайте кнопки **[◀◀] [▶▶]** или **[▶]**, чтобы найти конечную точку фрагмента для удаления.
 9. Нажмите кнопку **[▶]** в конечной точке, чтобы перейти в режим паузы, затем нажмите **[Joystick(OK)]**.
 - Будет подсвечено поле **<Выполн>**.
 10. Нажмите **[Joystick(OK)]**.
 - Появится сообщение **<Удалить выбр. часть? Подтвердите.>**.
 11. Сдвиньте **[Joystick]** влево или вправо, чтобы выбрать поле **<Да>** и нажмите **[Joystick(OK)]**.
 - Выбранная часть сюжета будет удалена.
 - Используйте **[Joystick]** для выбора элемента **<Назад>**, затем нажмите **[Joystick(OK)]** для возврата к списку названий.

Примечание

Удаленный раздел восстановить невозможно.

Відеокамера DVD

Виделення частини заголовка (Част.видал.) DVD-RW(режим відеозапису)

- ❖ Функція **Част.видал.** підтримується лише в **Реж. прогр.** —стр. 26
 - ❖ Частина заголовка епізоду може бути видалена.
 - ❖ Функцію редагування підтримує лише DVD-RW (режим відеозапису). Ви повинні відформатувати DVD-RW у режим відеозапису перед записом. —стр. 41
1. Установіть перемикач **[Mode]** на **[DISC]**. (лише VP-DC163(i)/DC165W(i)/DC165WB(i))
 2. Установіть перемикач **[Power]** на **[▶] (Player)**.
 3. Натисніть кнопку **[QUICK MENU]**.
 4. Перемістіть **[Joystick]** угору чи вниз, щоб вибрати **<Част. удал>** (**Част.видал.**), потім натисніть **[Joystick(OK)]**.
 5. Перемістіть **[Joystick]** щоб вибрати заголовок епізоду, який хочете частково видалити з екрана списку піктограм, потім натисніть **[Joystick(OK)]**.
 - Епізод вибраного заголовка буде призупинено, потім буде виділено **<Старт>** (Поч.).
 6. Пошук початкового пункту відображення натисканням кнопки **[◀◀] [▶▶]** або **[▶]**.
 7. Натисніть кнопку **[▶]** у початковому пункті для призупинення руху екрана, потім натисніть **[Joystick(OK)]**.
 - Буде виділено **<Конеч>** (кінець).
 8. Натисніть кнопку **[◀◀] [▶▶]** або **[▶]** для пошуку кінцевого пункту виделення.
 9. Натисніть кнопку **[▶]** у кінцевому пункті для призупинення руху екрана, потім натисніть **[Joystick(OK)]**.
 - Буде виділено **<Выполн>** (Виконати).
 10. Натисніть **[Joystick(OK)]**.
 - З'явиться повідомлення **<Удалить выбр. часть? Подтвердите.>** (Видалити вибр. частину? Підтвердіть.).
 11. Перемістіть **[Joystick]** ліворуч або праворуч для вибору **<Да>** (Так), потім натисніть **[Joystick(OK)]**.
 - Буде виділено вибрану частину файлу.
 - Використайте **[Joystick]** для вибору **<Назад>**, потім натисніть **[Joystick(OK)]**, щоб повернутися до списку заголовків.

Примітка

Виделений заголовок не можна відновити.

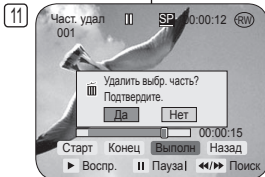
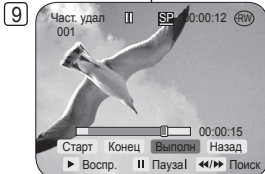
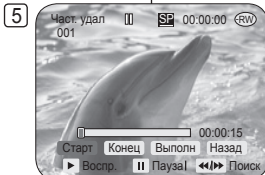

DVD-видеокамера: список воспроизведения

Создание нового списка воспроизведения
(Нов. спис. восп.) DVD-RW(режим VR)

- ❖ Эта функция действует только в ПЛЕЕР.
↖ стр. 26
 - ❖ Эта функция редактирования действует только для диска DVD-RW (режим VR). Перед съемкой вы должны отформатировать диск DVD-RW в режиме VR. ↖ стр. 41
1. Установите переключатель **[Mode]** в положение **[DISC]**. (только VP-DC163(i)/DC165W(i)/DC165WB(i))
 2. Установите переключатель **[Power]** в положение **[▶ (Player)]**.
 - Отображается экран эскизного указателя.
 3. Переместите **[Joystick]** вверх, чтобы выделить значок экрана эскизного указателя (☰), затем переместите **[Joystick]** вправо, чтобы выделить значок списка воспроизведения (☰).
 - На экране будут показаны сцены из списка воспроизведения в виде каталога миниатюр.
 - До создания списка воспроизведения не будет иметься каталога миниатюр.
 4. Нажмите кнопку **[QUICK MENU]**.
 5. Сдвиньте **[Joystick]** вверх или вниз, чтобы выбрать пункт **<Нов. спис. восп.>** и нажмите **[Joystick(OK)]**.
 - Отображается экран эскизного указателя.
 6. Используйте **[Joystick]** для выбора сцены, которую требуется создать, затем нажмите **[Joystick(OK)]**.
 - Выполняйте выбор в том порядке, который требуется.
 - Выбранная сцена будет отмечена значком <✓>.
 7. Сдвиньте **[Joystick]** вверх, чтобы выбрать поле **<Добавить>** и нажмите **[Joystick(OK)]**.
 - Будет создан новый список воспроизведения.

Примечания

- Можно создать до 99 списков воспроизведения.
- В списке воспроизведения можно зарегистрировать до 999 сцен раздела (глав).

Відеокамера DVD: Список відтворення

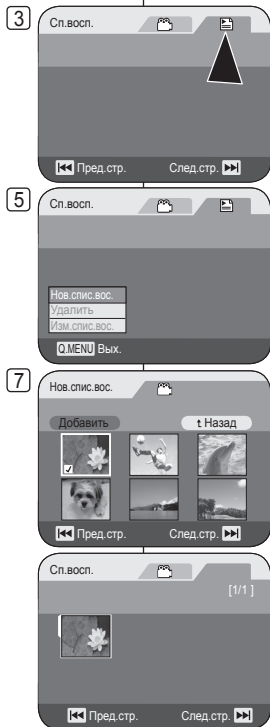
Створення нового списку відтворення
(Нов. сп. відт) DVD-RW(режим відеозапису)

- ❖ Дана функція підтримується лише в **Реж. прогр.**.
↖ стр. 26
 - ❖ Функцію редагування підтримує лише DVD-RW (режим відеозапису). Ви повинні відформатувати DVD-RW у режим відеозапису перед записом. ↖ стр. 41
1. Установіть перемикач **[Mode]** на **[DISC]**. (лише VP-DC163(i)/DC165W(i)/DC165WB(i))
 2. Установіть перемикач **[Power]** на **[▶ (Player)]**.
 - На екрані з'являється список піктограм.
 3. Перемістіть **[Joystick]** угору, щоб виділити піктограму екрана списку піктограм (☰), потім перемістіть **[Joystick]** праворуч, щоб виділити піктограму списку відтворення (☰).
 - Буде відображено епізоди списку відтворення у вигляді списку піктограм.
 - Список піктограм з'являється лише після створення списку відтворення.
 4. Натисніть кнопку **[QUICK MENU]**.
 5. Перемістіть **[Joystick]** угору чи вниз, щоб вибрати **<Нов. спис. восп.>** (**Нов. сп. відт**), потім натисніть **[Joystick(OK)]**.
 - На екрані з'являється список піктограм.
 6. Використайте **[Joystick]**, щоб вибрати епізод для створення, потім натисніть **[Joystick(OK)]**.
 - Здійсніть вибір у необхідному Вам порядку.
 - Вибрані епізоди будуть позначені <✓>.
 7. Перемістіть **[Joystick]** угору на **<Добавить>** (**Додати**), потім натисніть **[Joystick(OK)]**.
 - Буде створено новий список відтворення

Примітки

- Можна створити до 99 списків відтворення.
- До 999 заголовків епізодів (розділів) може бути зареєстровано у списку відтворення.

DVD-видеокамера: список воспроизведения

Воспроизведение списка воспроизведения DVD-RW(режим VR)

- ❖ Эта функция действует только в ПЛЕЕР. ⇨ стр. 26
 - ❖ Сцены списка воспроизведения показываются на ЖК-дисплее в виде каталога миниатюр. Если ЖК-дисплей закрыт, вы можете просматривать записи через видоискатель. Используйте кнопки DVD-видеокамеры или пульта дистанционного управления, отвечающие за воспроизведение. (только VP-DC163(i)/DC165W(i)/DC165WB(i)) ⇨ стр. 64
 - ❖ Эта функция редактирования действует только для диска DVD-RW (режим VR). Перед съемкой вы должны отформатировать диск DVD-RW в режиме VR. ⇨ стр. 41
1. Загрузите диск, который вы хотите просмотреть.
 2. Установите переключатель **[Mode]** в положение **[DISC]**. (только VP-DC163(i)/DC165W(i)/DC165WB(i))
 3. Установите переключатель **[Power]** в положение **[▶ (Player)]**.
 - Отображается экран эскизного указателя.
 4. Переместите **[Joystick]** вверх, чтобы выделить значок экрана эскизного указателя (PICK), затем переместите **[Joystick]** вправо, чтобы выделить значок списка воспроизведения (▶).
 - На экране будут показаны сцены из списка воспроизведения в виде каталога миниатюр.
 5. Используйте **[Joystick]** для выбора списка, предназначенного для воспроизведения, затем нажмите кнопку **[▶ II]**.
 6. Для регулировки громкости нажимайте кнопки **[VOL -,+]**.
 - Звук будет слышен через встроенный динамик видеокамеры.

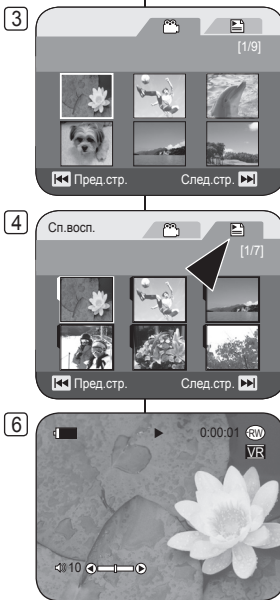

Відеокамера DVD: Список відтворення

Відтворення списку відтворення DVD-RW(режим відеозапису)

- ❖ Дана функція підтримується лише в **Реж. прогр.**. ⇨ стр. 26
 - ❖ Епізоди зі списку відтворення відображаються у вигляді списку піктограм на РК-дисплеї. Якщо РК-дисплей закрито, Ви можете переглянути запис за допомогою видошукача. Використовуйте кнопки відтворення на відеокамері DVD чи пульті дистанційного керування. (лише VP-DC163(i)/DC165W(i)/DC165WB(i)) ⇨ стр. 64
 - ❖ Функцію редагування підтримує лише DVD-RW (режим відеозапису). Ви повинні відформатувати DVD-RW у режим відеозапису перед записом. ⇨ стр. 41
1. Вставте диск для перегляду.
 2. Установіть перемикач **[Mode]** на **[DISC]**. (лише VP-DC163(i)/DC165W(i)/DC165WB(i))
 3. Установіть перемикач **[Power]** на **[▶ (Player)]**.
 - На екрані з'являється список піктограм.
 4. Перемістіть **[Joystick]** угору, щоб виділити піктограму екрана ескизного піктограм (PICK), потім перемістіть **[Joystick]** праворуч, щоб виділити піктограму списку відтворення (▶).
 - Буде відображено епізоди списку відтворення у вигляді списку піктограм.
 5. Використайте **[Joystick]** для вибору списку відтворення, який Ви хочете відтворити, потім натисніть кнопку **[▶ II]**.
 - Вибрані епізоди відтворюватимуться послідовно один за одним до останнього.
 6. Натисніть **[VOL -,+]** для налаштування гучності.
 - Буде чути звук із вбудованого динаміка.

DVD-видеокамера: список воспроизведения

Удаление списка воспроизведения (Удалить) DVD-RW (режим VR)

- ❖ Функция **Удалить** действует только в ПЛЕЕР. ↗ стр. 26
- ❖ Ненужные списки воспроизведения можно удалить.
- ❖ Эта функция редактирования действует только для диска DVD-RW (режим VR). Перед съемкой вы должны отформатировать диск DVD-RW в режиме VR. ↗ стр. 41

1. Установите переключатель **[Mode]** в положение **[DISC]**. (только VP-DC163(i)/DC165W(i)/DC165WB(i))
2. Установите переключатель **[Power]** в положение **[▶] (Player)**.

- Отображается экран эскизного указателя.
- 3. Переместите **[Joystick]** вверх, чтобы выделить значок экрана эскизного указателя (☺), затем переместите **[Joystick]** вправо, чтобы выделить значок списка воспроизведения (☺).
- На экране будут показаны сцены из списка воспроизведения в виде каталога миниатюр.

4. Нажмите кнопку **[QUICK MENU]**.
5. Сдвиньте **[Joystick]** вверх или вниз, чтобы выбрать пункт **<Удалить>** и нажмите **[Joystick(OK)]**.
6. Перемещайте **[Joystick]** вверх или вниз для выбора элемента **<Выбор>** или **<Выбр. все>**, затем нажмите **[Joystick(OK)]**.

- **Выбор:** удаление отдельного списка воспроизведения. Для удаления списка воспроизведения используйте **[Joystick]** чтобы выбрать удаляемый список воспроизведения, затем нажмите **[Joystick(OK)]**. Выбранный список воспроизведения будет отмечен значком **<☺ >**.
- **Выбр. все:** удаление всех списков воспроизведения. Для удаления всех списков воспроизведения просто нажмите **[Joystick(OK)]** после выбора элемента **<Выбр. все>**. Все выбранные списки воспроизведения будут отмечены значком **<☺ >**.

7. Сдвиньте **[Joystick]** вверх, чтобы выбрать поле **<Выполн>** и нажмите **[Joystick(OK)]**.
 - Появится сообщение **<Удалить?>**.
8. Сдвиньте **[Joystick]** влево или вправо, чтобы выбрать поле **<Да>** и нажмите **[Joystick(OK)]**.
 - Все выбранные списки воспроизведения будут удалены.

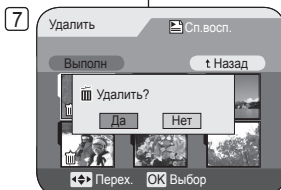
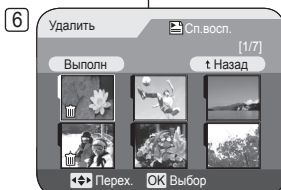
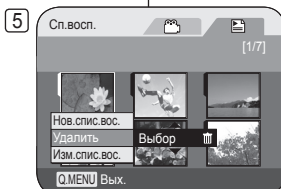

Відеокамера DVD: Список відтворення

Видалення списку відтворення (Видал.) DVD-RW (режим відеозапису)

- ❖ Функція **Видал.** підтримується лише в **Рех. прогр.**. ↗ стр. 26
- ❖ Можна видалити непотрібні списки відтворення.
- ❖ Функцію редагування підтримує лише DVD-RW (режим відеозапису). Ви повинні відформатувати DVD-RW у режим відеозапису перед записом. ↗ стр. 41

1. Установіть перемикач **[Mode]** на **[DISC]**. (лише VP-DC163(i)/DC165W(i)/DC165WB(i))
2. Установіть перемикач **[Power]** на **[▶] (Player)**.
 - На екрані з'явиться список піктограм.
3. Перемістіть **[Joystick]** угору, щоб виділити піктограму екрана списку піктограм (☺), потім перемістіть **[Joystick]** праворуч, щоб виділити піктограму списку відтворень (☺).
 - Буде відображено епізоди списку відтворення у вигляді списку піктограм.
4. Натисніть кнопку **[QUICK MENU]**.
5. Перемістіть **[Joystick]** угору чи вниз на **<Удалить>** (**Видал.**), потім натисніть **[Joystick(OK)]**.
6. Перемістіть **[Joystick]** угору чи вниз, щоб вибрати **<Выбор>** (**Вибір**) чи **<Выбр. все>** (**Вибр. все**), потім натисніть **[Joystick(OK)]**.
 - **Вибір:** Видаляє окремий список відтворення. Для видалення списку відтворення використовуйте **[Joystick]**, щоб обрати список відтворення, що видаляється, а потім натисніть **[Joystick(OK)]**. Обраний список відтворення буде позначено **<☺ >**.
 - **Вибр. все:** Видаляє всі списки відтворення. Щоб видалити всі списки відтворення, просто натисніть **[Joystick(OK)]** після вибору **<Выбр. все>** (**Вибр. все**). Усі обрані списки відтворення буде позначено **<☺ >**.
7. Перемістіть **[Joystick]** угору, щоб вибрати **<Выполн>** (**Виконати**), потім натисніть **[Joystick(OK)]**.
 - З'явиться повідомлення **<Удалить?>** (**Видалити?**).
8. Перемістіть **[Joystick]** ліворуч або праворуч для вибору **<Да>** (**Так**), потім натисніть **[Joystick(OK)]**.
 - Усі вибрані списки відтворення буде видалено.

DVD-видеокамера: список воспроизведения

Добавление сцен к списку воспроизведения (Изм.спис.вос.-Добавить) DVD-RW (режим VR)

- ❖ Эта функция действует только в ПЛЕЕР. ↪ стр. 26
- ❖ Вы можете добавить новые сцены к существующему списку воспроизведения.
- ❖ Эта функция редактирования действует только для диска DVD-RW (режим VR). Перед съемкой вы должны отформатировать диск DVD-RW в режиме VR. ↪ стр. 41

1. Установите переключатель **[Mode]** в положение **[DISC]** (только VP-DC163(i)/DC165W(i)/DC165WB(i))
2. Установите переключатель **[Power]** в положение **[▶ (Player)]**.
 - Отображается экран эскизного указателя.
3. Переместите **[Joystick]** вверх, чтобы выделить значок экрана эскизного указателя (☰), затем переместите **[Joystick]** вправо, чтобы выделить значок списка воспроизведения (☰).
 - На экране будут показаны сцены из списка воспроизведения в виде каталога миниатюр.
4. Нажмите кнопку **[QUICK MENU]**.
5. Сдвиньте **[Joystick]** вверх или вниз, чтобы выбрать пункт **<Изм.спис.вос.>** и нажмите **[Joystick(OK)]**.
 - Экран переключится в режим редактирования списка воспроизведения.
6. Используйте **[Joystick]**, чтобы выбрать список воспроизведения, в который вы хотите добавить сцены, затем нажмите **[Joystick(OK)]**.
 - Появятся сцены, входящие в этот список воспроизведения.
7. Нажмите кнопку **[QUICK MENU]**.

2

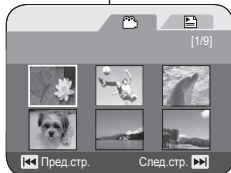

5



Відеокамера DVD: Список відтворення

Додавання епізодів до списку відтворення (Ред.сп.відт.-Додати) DVD-RW (режим відеозапису)

- ❖ Дана функція підтримується лише в **Реж. прогр.** ↪ стр. 26
- ❖ Ви можете додавати епізоди до існуючого списку відтворення.
- ❖ Функцію редагування підтримує лише DVD-RW (режим відеозапису). Ви повинні відформатувати DVD-RW в режим відеозапису перед записом. ↪ стр. 41

1. Установіть перемикач **[Mode]** на **[DISC]** (лише VP-DC163(i)/DC165W(i)/DC165WB(i))
2. Установіть перемикач **[Power]** на **[▶ (Player)]**.
 - На екрані з'являється список піктограм.
3. Перемістіть **[Joystick]** угору, щоб виділити піктограму екрана списку піктограм (☰), потім перемістіть **[Joystick]** праворуч, щоб виділити піктограму списку відтворень (☰).
 - Буде відображено епізоди списку відтворення у вигляді списку піктограм.
4. Натисніть кнопку **[QUICK MENU]**.
5. Перемістіть **[Joystick]** угору чи вниз, щоб вибрати **<Изм.спис.вос.>** (**Ред.сп.відт.**), потім натисніть **[Joystick(OK)]**.
 - Екран здійснить перехід до режиму редагування списку відтворення.
6. Використайте **[Joystick]** для вибору списку відтворення, епізоди до якого Ви хочете додати, потім натисніть **[Joystick(OK)]**.
 - З'являться епізоди у списку відтворення.
7. Натисніть кнопку **[QUICK MENU]**.

DVD-видеокамера: список воспроизведения

8. Сдвиньте [Joystick] вверх или вниз, чтобы выбрать пункт <Добавить> и нажмите [Joystick(OK)].
 - Появятся сцены списка сюжетов, которые можно добавить к списку воспроизведения.
9. Используйте [Joystick], чтобы выбрать из списка сюжетов сцены для добавления к списку воспроизведения, затем нажмите [Joystick(OK)].
 - Выбранные сцены будут помечены значком <✓>.
10. Сдвиньте [Joystick] вверх, чтобы выбрать поле <Выполн> и нажмите [Joystick(OK)].
 - Появится сообщение <Добавить?>.
11. Сдвиньте [Joystick] влево или вправо, чтобы выбрать поле <Да> и нажмите [Joystick(OK)].
 - Появится сообщение <Добавление...>.
 - Выбранные сцены будут добавлены к списку воспроизведения. Новая сцена будет добавляться, как последняя сцена.

Примечание

Когда на экране отображается Быстрое меню, то при нажатии кнопки [▶] выполняется воспроизведение, а при нажатии кнопки [■(Stop)] во время воспроизведения на экране снова отображается эскиз, а быстрое меню исчезает.



Відеокамера DVD: Список відтворення

8. Перемістіть [Joystick] угору чи вниз, щоб вибрати <Добавить> (Додати), потім натисніть [Joystick(OK)].
 - З'являться епізоди зі списку заголовків, що повинні бути додані до списку відтворення.
9. Використайте [Joystick] для вибору епізодів, які Ви хочете додати до списку відтворення, потім натисніть [Joystick(OK)].
 - Вибрані епізоди будуть позначені <✓>.
10. Перемістіть [Joystick] угору, щоб вибрати <Выполн> (Виконати), потім натисніть [Joystick(OK)].
 - З'явиться повідомлення <Добавить?> (Додати?) .
11. Перемістіть [Joystick] ліворуч або праворуч для вибору <Да> (Так), потім натисніть [Joystick(OK)].
 - З'явиться повідомлення <Добавление...> (Додається...).
 - Вибрані епізоди буде додано до списку відтворення. Новий епізод буде додано як останній.

Примітка

Під час відображення меню швидкого доступу на РК-дисплеї натискання кнопки [▶] виконує відтворення, а натискання кнопки [■(Stop)] під час відтворення здійснює перехід назад до піктограми, і меню швидкого доступу зникає.

DVD-видеокамера: список воспроизведения

Изменение порядка воспроизведения сцен в списке воспроизведения
(Изм.спис.вос.-Перех.) **DVD-RW (режим VR)**

- ❖ Эта функция действует только в ПЛЕЕР. → стр. 26
 - ❖ Вы можете изменить порядок воспроизведения сцен, входящих в список воспроизведения.
 - ❖ Эта функция редактирования действует только для диска DVD-RW (режим VR). Перед съемкой вы должны отформатировать диск DVD-RW в режиме VR. → стр. 41
1. Установите переключатель **[Mode]** в положение **[DISC]**. (только VP-DC163(i)/DC165W(i)/DC165WB(i))
 2. Установите переключатель **[Power]** в положение **[▶ (Player)]**.
 - Отображается экран эскизного указателя.
 3. Переместите **[Joystick]** вверх, чтобы выделить значок экрана эскизного указателя (☞), затем переместите **[Joystick]** вправо, чтобы выделить значок списка воспроизведения (☞).
 - На экране будут показаны сцены из списка воспроизведения в виде каталога миниатюр.
 4. Нажмите кнопку **[QUICK MENU]**.
 5. Сдвиньте **[Joystick]** вверх или вниз, чтобы выбрать пункт **<Изм.спис.вос.>** и нажмите **[Joystick(OK)]**.
 - Экран переключится в режим редактирования списка воспроизведения.
 6. Используйте **[Joystick]**, чтобы выбрать список воспроизведения, содержащий сцены, порядок воспроизведения которых вы хотите изменить, затем нажмите **[Joystick(OK)]**.
 - Появятся сцены, входящие в этот список воспроизведения.
 7. Нажмите кнопку **[QUICK MENU]**.



Відеокамера DVD: Список відтворення

Зміна порядку відтворення епізодів у списку відтворення
(Ред.сп.відт.-Перем) **DVD-RW (режим відеозапису)**

- ❖ Дана функція підтримується лише в **Реж. прогр.**. → стр. 26
 - ❖ Ви можете змінити порядок відтворення епізодів у списку відтворення.
 - ❖ Функцію редагування підтримує лише DVD-RW (режим відеозапису). Ви повинні відформатувати DVD-RW у режим відеозапису перед записом. → стр. 41
1. Установіть перемикач **[Mode]** на **[DISC]**. (лише VP-DC163(i)/DC165W(i)/DC165WB(i))
 2. Установіть перемикач **[Power]** на **[▶ (Player)]**.
 - На екрані з'являється список піктограм.
 3. Перемістіть **[Joystick]** угору, щоб виділити піктограму екрана списку піктограм (☞), потім перемістіть **[Joystick]** праворуч, щоб виділити піктограму списку відтворень (☞).
 - Буде відображено епізоди списку відтворення у вигляді списку піктограм.
 4. Натисніть кнопку **[QUICK MENU]**.
 5. Перемістіть **[Joystick]** угору чи вниз, щоб вибрати **<Изм.спис.вос.>** (**Ред.сп.відт.**), потім натисніть **[Joystick(OK)]**.
 - Екран здійснить перехід до режиму редагування списку відтворення.
 6. Використайте **[Joystick]** для вибору списку відтворення, порядок відтворення епізодів якого Ви хочете змінити, потім натисніть **[Joystick(OK)]**.
 - З'являться епізоди у списку відтворення.
 7. Натисніть кнопку **[QUICK MENU]**.

DVD-видеокамера: список воспроизведения

8. Сдвиньте [Joystick] вверх или вниз, чтобы выбрать пункт <Перех.> и нажмите [Joystick(OK)].
9. Используйте [Joystick], чтобы выбрать сцену для перемещения, затем нажмите [Joystick(OK)].
 - Выбранная сцена будет отмечена значком <✓>. Также рядом с миниатюрами сцен появится полоска.
10. Используйте [Joystick] для перемещения полоски в выбранную для перемещения сцены позицию, затем нажмите [Joystick(OK)].
 - Выбранная сцена будет перемещена на новое место.
11. Сдвиньте [Joystick] вверх, чтобы выбрать поле <Выполн> и нажмите [Joystick(OK)].
 - Появится сообщение <Перенести?>.
12. Сдвиньте [Joystick] влево или вправо, чтобы выбрать поле <Да> и нажмите [Joystick(OK)].
 - Появится сообщение <Перенос...>.
 - Можно перемещать сцены бесконечное множество раз.

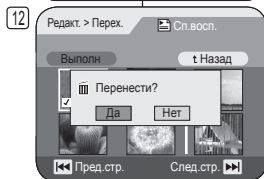
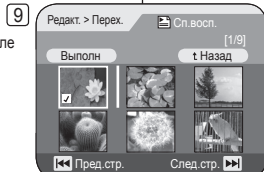
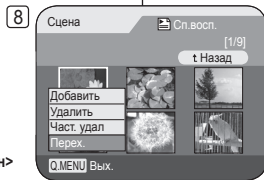

Відеокамера DVD: Список відтворення

8. Перемістіть [Joystick] угору чи вниз, щоб вибрати <Перех.> (Перем), потім натисніть [Joystick(OK)].
9. Використайте [Joystick], щоб вибрати епізод для переміщення, потім натисніть [Joystick(OK)].
 - Вибрані епізоди будуть позначені <✓>. Також поряд з епізодами з'явиться смуга.
10. Використайте [Joystick] щоб за допомогою смуги здійснити перехід до позиції Вашого вибору, потім натисніть [Joystick(OK)].
 - Вибраний епізод перейде на нову позицію.
11. Перемістіть [Joystick] угору, щоб вибрати <Виполн> (Виконати), потім натисніть [Joystick(OK)].
 - З'явиться повідомлення <Перенести?> (Перемістити?).
12. Перемістіть [Joystick] ліворуч або праворуч для вибору <Да> (Так), потім натисніть [Joystick(OK)].
 - З'явиться повідомлення <Перенос...> (Переміщення...).
 - Ви можете переміщувати епізоди скільки завгодно разів.

DVD-видеокамера: список воспроизведения

Відеокамера DVD: Список відтворення

Удаление сцен из списка воспроизведения (Изм. спис. вос.-Удалить) DVD-RW (режим VR)

Видалення епізодів зі списку відтворення (Изм. спис. вос.-Видал.) DVD-RW (режим відеозапису)

- ❖ Эта функция действует только в ПЛЕЕР. ↗ стр. 26
 - ❖ Можно удалить сцены раздела внутри списка воспроизведения.
 - ❖ Эта функция редактирования действует только для диска DVD-RW (режим VR). Перед съемкой вы должны отформатировать диск DVD-RW в режиме VR. ↗ стр. 41
1. Установите переключатель [Mode] в положение [DISC]. (только VP-DC163(i)/DC165W(i)/DC165WB(i))
 2. Установите переключатель [Power] в положение [▶] (Player).
 - Отображается экран эскизного указателя.
 3. Переместите [Joystick] вверх, чтобы выделить значок экрана эскизного указателя (☺), затем переместите [Joystick] вправо, чтобы выделить значок списка воспроизведения (☺).
 - На экране будут показаны сцены из списка воспроизведения в виде каталога миниатюр.
 4. Нажмите кнопку [QUICK MENU].
 5. Сдвиньте [Joystick] вверх или вниз, чтобы выбрать пункт <Изм. спис. вос.> и нажмите [Joystick(OK)].
 - Экран переключится в режим редактирования списка воспроизведения.
 6. Используйте [Joystick], чтобы выбрать список воспроизведения, содержащий сцены для удаления, затем нажмите [Joystick(OK)].
 - Появятся сцены, входящие в этот список воспроизведения.
 7. Нажмите кнопку [QUICK MENU].
 8. Сдвиньте [Joystick] вверх или вниз, чтобы выбрать пункт <Удалить> и нажмите [Joystick(OK)].
 9. Используйте [Joystick], чтобы выбрать сцены для удаления, затем нажмите [Joystick(OK)].
 - Выбранные сцены будут помечены значком <✓>.
 10. Сдвиньте [Joystick] вверх, чтобы выбрать поле <Выполн.> и нажмите [Joystick(OK)].
 - Появится сообщение <Удалить?>.
 11. Сдвиньте [Joystick] влево или вправо, чтобы выбрать поле <Да> и нажмите [Joystick(OK)].
 - Появится сообщение <Удаление...>.
 - Выбранные сцены будут удалены.

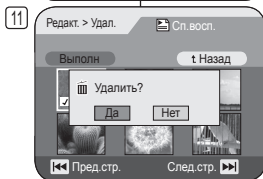
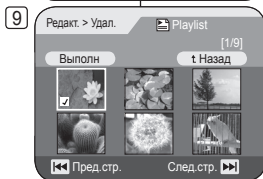
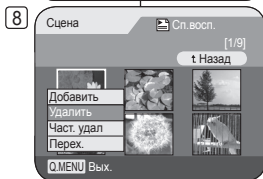
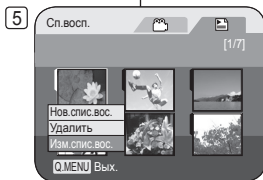

- ❖ Дана функция підтримується лише в Рєж. прогр.. ↗ стр. 26
 - ❖ Ви можете видалити заголовки епізодів у списку відтворення.
 - ❖ Функцію редагування підтримує лише DVD-RW (режим відеозапису). Ви повинні відформатувати DVD-RW у режим відеозапису перед записом. ↗ стр. 41
1. Установіть перемикач [Mode] на [DISC]. (лише VP-DC163(i)/DC165W(i)/DC165WB(i))
 2. Установіть перемикач [Power] на [▶] (Player).
 - На екрані з'являється список піктограм.
 3. Перемістіть [Joystick] угору, щоб виділити піктограму екрана списку піктограм (☺), потім перемістіть [Joystick] праворуч, щоб виділити піктограму списку відтворення (☺).
 - Буде відображено епізоди списку відтворення у вигляді списку піктограм.
 4. Натисніть кнопку [QUICK MENU].
 5. Перемістіть [Joystick] угору чи вниз, щоб вибрати <Изм. спис. вос.> (Ред. сп.відт.), потім натисніть [Joystick(OK)].
 - Екран здійснить перехід до режиму редагування списку відтворення.
 6. Використайте [Joystick] для вибору списку відтворення, епізоди з якого Ви хочете видалити, потім натисніть [Joystick(OK)].
 - З'являться епізоди у списку відтворення.
 7. Натисніть кнопку [QUICK MENU].
 8. Перемістіть [Joystick] угору чи вниз, щоб вибрати <Удалить> (Видалити), потім натисніть [Joystick(OK)].
 9. Використайте [Joystick] для вибору епізодів, які Ви хочете видалити, потім натисніть [Joystick(OK)].
 - Вибрані епізоди будуть позначені <✓>.
 10. Перемістіть [Joystick] угору, щоб вибрати <Выполн> (Виконати), потім натисніть [Joystick(OK)].
 - З'явиться повідомлення <Удалить?> (Видалити?).
 11. Перемістіть [Joystick] ліворуч або праворуч для вибору <Да> (Так), потім натисніть [Joystick(OK)].
 - З'явиться повідомлення <Удаление...> (Видаляється...).
 - Вибрані епізоди буде видалено.

DVD-видеокамера: список воспроизведения

Удаление части списка воспроизведения

(Изм.спис.вос. - Част удал) DVD-RW (режим VR)

- ❖ Эта функция действует только в ПЛЕЕР. ⇨ стр. 26
- ❖ Фрагмент списка воспроизведения может быть частично удален.
- ❖ Эта функция редактирования действует только для диска DVD-RW (режим VR). Перед съемкой вы должны отформатировать диск DVD-RW в режиме VR. ⇨ стр. 41

1. Установите переключатель **[Mode]** в положение **[DISC]**. (только VP-DC163(i)/DC165W(i)/DC165WB(i))
2. Установите переключатель **[Power]** в положение **[▶] (Player)**.
 - Отображается экран эскизного указателя.
3. Переместите **[Joystick]** вверх, чтобы выделить значок экрана эскизного указателя (☞), затем переместите **[Joystick]** вправо, чтобы выделить значок списка воспроизведения (☞).
 - На экране будут показаны сцены из списка воспроизведения в виде каталога миниатюр.
4. Нажмите кнопку **[QUICK MENU]**.
5. Сдвиньте **[Joystick]** вверх или вниз, чтобы выбрать пункт **<Изм.спис.вос.>** и нажмите **[Joystick(OK)]**.
 - Экран переключится в режим редактирования списка воспроизведения.
6. Используйте **[Joystick]**, чтобы выбрать список воспроизведения, содержащий сцены для частичного удаления, затем нажмите **[Joystick(OK)]**.
 - Появятся сцены, входящие в этот список воспроизведения.
7. Нажмите кнопку **[QUICK MENU]**.
8. Сдвиньте **[Joystick]** вверх или вниз, чтобы выбрать пункт **<Част. удал>** и нажмите **[Joystick(OK)]**.
9. Используйте **[Joystick]**, чтобы выбрать сцену, часть которой вы хотите удалить, затем нажмите **[Joystick(OK)]**.
 - Появится экран Частичное удаление. На выбранной сцене видеокамера перейдет в режим паузы и будет подсвечено поле **<Старт>**.

5

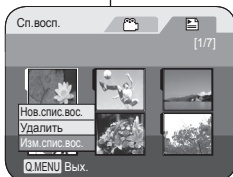

8

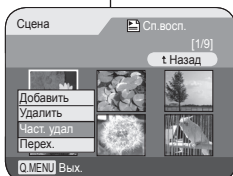

9



Відеокамера DVD: Список відтворення

Видалення частини списку відтворення (Ізм.спис.вос.

- Част.видал.) DVD-RW (режим відеозапису)

- ❖ Дана функція підтримується лише в **Реж. прогр.** ⇨ стор. 26
- ❖ Епізод з списку відтворення може бути частково видалений.
- ❖ Функцію редагування підтримує лише DVD-RW (режим відеозапису). Ви повинні відформатувати DVD-RW у режим відеозапису перед записом. ⇨ стор. 41

1. Установіть перемикач **[Mode]** на **[DISC]**. (лише VP-DC 163(i)/DC165W(i)/DC165WB(i))
2. Установіть перемикач **[Power]** на **[▶] (Player)**.
 - На екрані з'являється список піктограм.
3. Перемістіть **[Joystick]** угору, щоб виділити піктограму екрана списку піктограм (☞), потім перемістіть **[Joystick]** праворуч, щоб виділити піктограму списку відтворення (☞).
 - Буде відображено епізоди списку відтворення у вигляді списку піктограм.
4. Натисніть кнопку **[QUICK MENU]**.
5. Перемістіть **[Joystick]** угору чи вниз, щоб вибрати пункт **<Изм.спис.вос.>** (**Реда.сп.відт.**), потім натисніть **[Joystick(OK)]**.
 - Екран здійснить перехід до режиму редагування списку відтворення.
6. Використайте **[Joystick]** для вибору списку відтворення, епізоди з якого Ви хочете частково видалити, потім натисніть **[Joystick(OK)]**.
 - З'являться епізоди у списку відтворення.
7. Натисніть кнопку **[QUICK MENU]**.
8. Перемістіть **[Joystick]** угору чи вниз, щоб вибрати пункт **<Част. удал>** (**Част. видал.**), потім натисніть **[Joystick(OK)]**.
9. Використайте **[Joystick]** для вибору епізодів, які Ви хочете частково видалити, потім натисніть **[Joystick(OK)]**.
 - З'явиться екран часткового видалення. Епізод буде призупинено, а **<Старт>** (Поч.) буде виділено.

DVD-видеокамера: список воспроизведения

Відеокамера DVD: Список відтворення

10. Найдите точку, с которой вы хотите начать удаление, нажимая кнопки [**◀◀/▶▶**] или [**▶▶**].
11. Нажмите кнопку [**▶▶**] в начальной точке фрагмента для удаления, чтобы перейти в режим паузы, затем нажмите [**Joystick(OK)**].
 - Будет подсвечено поле <Конец>.
12. Нажимайте кнопки [**◀◀/▶▶**] или [**▶▶**], чтобы найти конечную точку фрагмента для удаления.
13. Нажмите кнопку [**▶▶**] в конечной точке фрагмента для удаления, чтобы перейти в режим паузы, затем нажмите [**Joystick(OK)**].
 - Будет подсвечено поле <Выполн>.
14. Нажмите [**Joystick(OK)**].
 - Появится сообщение <Удалить выбр. часть? Подтвердите.>.
15. Сдвиньте [**Joystick**] влево или вправо, чтобы выбрать поле <Да> и нажмите [**Joystick(OK)**].
 - Появится сообщение <Удаление...>.

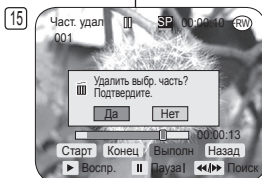

10. Натисніть [**◀◀/▶▶**] або [**▶▶**] для пошуку початкового пункту видалення.
11. Натисніть кнопку [**▶▶**] у початковому пункті для призупинення руху екрана, потім натисніть [**Joystick(OK)**].
 - Буде виділено <Конец> (кінець).
12. Натисніть кнопку [**◀◀/▶▶**] або [**▶▶**] для пошуку кінцевого пункту видалення.
13. Натисніть кнопку [**▶▶**] у кінцевому пункті для призупинення руху екрана, потім натисніть [**Joystick(OK)**].
 - Буде виділено <Выполн> (Виконати).
14. Натисніть [**Joystick(OK)**].
 - З'явиться повідомлення <Удалить выбр. часть? Подтвердите.> (Видалити вибр. частину? Підтвердіть.).
15. Перемістіть [**Joystick**] ліворуч або праворуч для вибору <Да> (Так), потім натисніть [**Joystick(OK)**].
 - З'явиться повідомлення <Удаление...> (Видаляється...).

DVD-видеокамера: Диск-менедж.

Информация о диске (Инф. о диске) DVD-RW/+RW/-R/+R DL

❖ Эта функция действует в КАМЕРА и ПЛЕЕР. ↗ стр. 26

1. Установите переключатель **[Mode]** в положение **[DISC]**. (только VP-DC163(i)/DC165W(i)/DC165WB(i))
2. Установите переключатель **[Power]** в положение **[(Camera)]** или **[(Player)]**.
3. Нажмите кнопку **[MENU]**.
 - На экране появится список меню.
4. Сдвиньте **[Joystick]** вверх или вниз, чтобы выбрать пункт **<Диск-менедж.>** и нажмите **[Joystick(OK)]**.
5. Сдвиньте **[Joystick]** вверх или вниз, чтобы выбрать пункт **<Инф. о диске>** и нажмите **[Joystick(OK)]**.
 - Будет показана следующая информация: **<Disc Name>**, **<Тип диска>**, **<Формат>**, **<Занято>** и **<Свободно>**.
6. Для выхода нажмите кнопку **[MENU]** или **[Joystick(OK)]**.

4

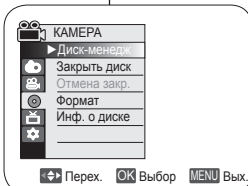

5

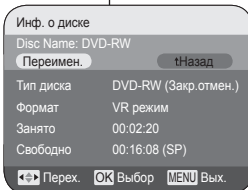

Відеокамера DVD: Менеджер диску

Інформація про диск (Інф.про диск) DVD-RW/+RW/-R/+R DL

❖ Дана функція підтримується як **Реж. камери**, так і **Реж. прогр.**. ↗ стор. 26

1. Установіть перемикач **[Mode]** на **[DISC]**. (лише VP-DC163(i)/DC165W(i)/DC165WB(i))
2. Установіть перемикач **[Power]** на **[(Camera)]** чи **[(Player)]**.
3. Натисніть кнопку **[MENU]**.
 - З'явиться список меню.
4. Перемістіть **[Joystick]** угору чи вниз, щоб вибрати **<Диск-менедж.>**, потім натисніть **[Joystick(OK)]**.
5. Перемістіть **[Joystick]** угору чи вниз, щоб вибрати **<Інф. о диске>** (Інф.про диск), потім натисніть **[Joystick(OK)]**.
 - Буде відображено **<Disc Name>**, **<Тип диска>** (Тип диску), **<Формат>** (Форм. диску), **<Занято>** (Вик. місце) та **<Свободно>** (Віль. Місце).
6. Для виходу натисніть кнопку **[MENU]** або **[Joystick(OK)]**.

DVD-видеокамера: Диск-менедж.

Редактирование имени диска (Инф. о диске-Переимен.) DVD-RW/+RW/R/+R DL

- ❖ Эта функция действует в **КАМЕРА** и **ПЛЕЕР**. → стр. 26
 - ❖ Вы можете задать имя диска.
1. Установите переключатель **[Mode]** в положение **[DISC]**. (только VP-DC163(i)/DC165W(i)/DC165WB(i))
 2. Установите переключатель **[Power]** в положение **[(Camera)]** или **[(Player)]**.
 3. Нажмите кнопку **[MENU]**.
 - На экране появится список меню.
 4. Сдвиньте **[Joystick]** вверх или вниз, чтобы выбрать пункт **<Диск-менедж.>** и нажмите **[Joystick(OK)]**.
 5. Сдвиньте **[Joystick]** вверх или вниз, чтобы выбрать пункт **<Инф. о диске>** и нажмите **[Joystick(OK)]**.
 6. Сдвиньте **[Joystick]** влево или вправо, чтобы выбрать поле **<Переимен.>** и нажмите **[Joystick(OK)]**.
 - Отобразится экран с именем диска.
 7. Используйте **[Joystick]** для перемещения курсора на первый символ текущего имени диска.
 8. Используйте **[Joystick]**, чтобы переместить курсор на поле **<Delete>**, затем нажмите **[Joystick(OK)]**, чтобы удалить существующее имя диска.
 9. Используйте **[Joystick]** для выбора желаемых символов и полей, затем нажимайте **[Joystick(OK)]**.
 10. Используйте **[Joystick]** для выбора поля **<Done>** и нажмите **[Joystick(OK)]**.
 - Имя диска будет изменено.
 - Используйте **[Joystick]** для выбора элемента **<Back>**, затем нажмите **[Joystick(OK)]** для возврата к меню Диск-менеджера.

4

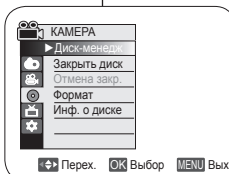

5

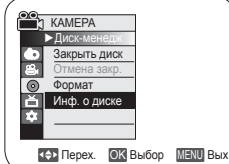

6

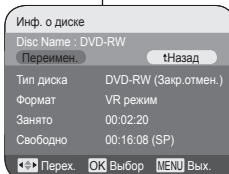

10

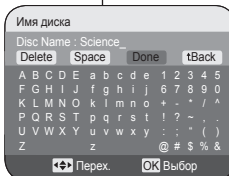

Відеокамера DVD: Менеджер диску

Редагування назви диску (Инф.про диск-Переим.) DVD-RW/+RW/R/+R DL

- ❖ Дана функція підтримується як **Реж. камери**, так і **Реж. прогр.**. → стор. 26
 - ❖ Ви можете визначити назву диску.
1. Установіть перемикач **[Mode]** на **[DISC]**. (лише VP-DC163(i)/DC165W(i)/DC165WB(i))
 2. Установіть перемикач **[Power]** на **[(Camera)]** чи **[(Player)]**.
 3. Натисніть кнопку **[MENU]**.
 - З'явиться список меню.
 4. Перемістіть **[Joystick]** угору чи вниз, щоб вибрати **<Диск-менедж.>**, потім натисніть **[Joystick(OK)]**.
 5. Перемістіть **[Joystick]** угору чи вниз, щоб вибрати **<Инф. о диске>** (Инф.про диск), потім натисніть **[Joystick(OK)]**.
 6. Перемістіть **[Joystick]** ліворуч або праворуч для вибору **<Переимен.>** (Переим.), потім натисніть **[Joystick(OK)]**.
 - З'являється екран назви диску.
 7. Використайте **[Joystick]**, щоб перемістити курсор на перший знак поточної назви диску.
 8. Використайте **[Joystick]** щоб перемістити курсор на **<Delete>**, потім натисніть **[Joystick(OK)]** для видалення існуючої назви диску.
 9. Використайте **[Joystick]** для вибору необхідних знаків і пунктів, потім натисніть **[Joystick(OK)]**.
 10. Використайте **[Joystick]** для вибору **<Done>**, потім натисніть **[Joystick(OK)]**.
 - Назву диску буде змінено.
 - Використайте **[Joystick]** для вибору **<Back>**, потім натисніть **[Joystick(OK)]**, щоб повернутися до меню менеджера диску.

DVD-відеокамера: Диск-менедж.

Відеокамера DVD: Менеджер диску

Форматирование диска (Формат) DVD-RW/+RW

Форматування диску (Форм. диску) DVD-RW/+RW

- ❖ Эта функция действует только в КАМЕРА. — стр. 26
- ❖ Можно отформатировать записанный диск, чтобы можно было использовать его повторно. При форматировании все существующие данные будут удалены.

- ❖ Дана функція підтримується лише в Реж. камери. — стор. 26
- ❖ Записаний диск можна відформатувати для повторного використання. При форматуванні всі існуючі дані будуть видалені.

1. Установите переключатель [Mode] в положение [DISC]. (только VP-DC163(i)/DC165W(i)/DC165WB(i))
2. Установите переключатель [Power] в положение [Camera]
3. Нажмите кнопку [MENU].
 - На экране появится список меню.
4. Сдвиньте [Joystick] вверх или вниз, чтобы выбрать пункт <Диск-менедж.> и нажмите [Joystick(OK)].
5. Сдвиньте [Joystick] вверх или вниз, чтобы выбрать пункт <Формат> и нажмите [Joystick(OK)].
6. Перемещайте [Joystick] вверх или вниз для выбора элемента <Video режим> или <VR режим>, затем нажмите [Joystick(OK)]. (только для DVD-RW) Установите режим, соответствующий используемому приложению.
 - Если вставлен диск DVD-RW, отобразится сообщение <Формат. диск? (Video или VR) Все файлы удал!>.

1. Установіть перемикач [Mode] на [DISC]. (лише VP-DC163(i)/DC165W(i)/DC165WB(i))
2. Установіть перемикач [Power] на [Camera].
3. Натисніть кнопку [MENU].
 - З'явиться список меню.
4. Перемістіть [Joystick] угорі чи вниз, щоб вибрати <Диск-менедж.>, потім натисніть [Joystick(OK)].
5. Перемістіть [Joystick] угорі чи вниз, щоб вибрати <Формат> (Форм. диску), потім натисніть [Joystick(OK)].
6. Перемістіть [Joystick] угорі чи вниз, щоб вибрати <Video режим> (Реж. Video) чи <VR режим> (Режим VR), потім натисніть [Joystick(OK)]. (Лише DVD-RW)

- Установіть режим залежно від програми.
- Якщо Ви вставляєте диск DVD-RW, з'явиться повідомлення <Формат. диск? (Video или VR) Все файлы удал!> (Формат. диск? (Video чи VR) Усі записи видаляться!).

Video (Video режим)	Если сессии диска закрыты, то диск можно воспроизводить на других проигрывателях и устройствах записи DVD.
VR (VR режим)	Можно редактировать диск на DVD-видеокамере, однако его воспроизведение возможно только на устройстве записи дисков DVD, которое поддерживает режим VR.

Video (Реж. Video)	Якщо диск був фіналізований, його можна відтворювати на інших програвачах/пристроях для запису DVD.
VR (Режим VR)	Можна редагувати диск на відеокамері DVD, але відтворення можливе тільки на записуючому пристрої DVD, що підтримує режим VR.

- См. стр. 12 для получения информации о совместимости диска, сессии которого закрыты.
 - Если вставлен диск DVD+RW, отобразится сообщение <Формат. диск? Все файлы удал!>.
7. Сдвиньте [Joystick] влево или вправо, чтобы выбрать поле <Да> и нажмите [Joystick(OK)].
 - После завершения форматирования появляется сообщение <Завершено>.

- Прочитайте інформацію про сумісність фіналізованого диску на с. 12.
 - Якщо Ви вставляєте диск DVD+RW, з'явиться повідомлення <Формат. диск? Все файлы удал!> (Форматувати? Усі записи видаляться!).
7. Перемістіть [Joystick] ліворуч або праворуч для вибору <Да> (Так), потім натисніть [Joystick(OK)].
 - Після завершення форматування з'явиться повідомлення <Завершено>.

Примечания

- Функция форматирования/закрытия сессий диска недоступна при уровне заряда или .
- При форматировании с диска удаляется все записанное содержимое. Будьте осторожны, чтобы по ошибке не удалить данные.
- Не отключайте питание во время форматирования. Записанные на диске данные могут быть повреждены.

Приміти

- Функція форматування/фіналізації не є доступною при рівні заряду батареї або .
- Форматування видалить весь записаний вміст диску. Будьте уважні, щоб помилково не видалити дані.

- Не вимикайте живлення в процесі форматування. Дані, записані на диску можуть бути пошкоджені.

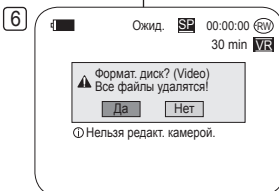
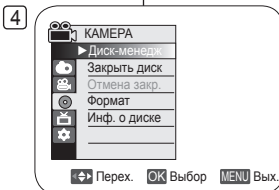

DVD-відеокамера: Диск-менедж.

Закриття диска (Закрити диск) DVD-RW/-R+R DL

❖ Эта функция действует только в КАМЕРА. — стр. 26
Для воспроизведения содержимого диска DVD-RW/-R+R DL на других проигрывателях/устройствах запись DVD требуется закрыть сессию диска. Во время закрытия диска должен иметься достаточный заряд аккумуляторной батареи. Если вы намереваетесь использовать блок питания от сети переменного тока, убедитесь в том, что разъем кабеля питания надежно подсоединен. Отключение питания во время закрытия диска может привести к тому, что диск будет невозможно воспроизвести.

1. Установите переключатель [Mode] в положение [DISC]. (только VP-DC163(i)/DC165W(i)/DC165WB(i))
2. Установите переключатель [Power] в положение [CAMERA].
3. Нажмите кнопку [MENU].
 - На экране появится список меню.
4. Сдвиньте [Joystick] вверх или вниз, чтобы выбрать пункт <Диск-менедж.> и нажмите [Joystick(OK)].
5. Сдвиньте [Joystick] вверх или вниз, чтобы выбрать пункт <Закреть диск> и нажмите [Joystick(OK)].
6. Сдвиньте [Joystick] влево или вправо, чтобы выбрать поле <Закреть> и нажмите [Joystick(OK)].
 - Появится сообщение <Закр. сессии, ждите...>. После завершения закрытия диска появляется сообщение <Завершено>.

Предупреждение

Во время закрытия сессий диска не подвергайте DVD-видеокамеру каким-либо воздействиям или вибрации. Это может привести к возникновению неисправностей.

Примечания

- Функция форматирования/закрытия сессий диска недоступна при уровне заряда или .
- После того, как диск закрыт, на нем становится невозможно удалять или редактировать списки сюжетов или списки воспроизведения.
- Требуемая для закрытия диска время может быть различным, в зависимости от типа диска.
- См. стр. 12 для получения информации о совместимости диска, сессии которого закрыты.
- **Воспроизведение не гарантируется на всех проигрывателях/устройствах записи DVD.** Подробную информацию о совместимости см. в руководстве пользователя проигрывателей/устройств записи DVD.
- После закрытия сессии DVD-R+R DL его невозможно повторно записать на DVD-видеокамере.
- Диски DVD+RW можно воспроизводить на других устройствах, не выполняя закрытия сессии.
- Невозможно выполнить дополнительную запись на диске DVD-RW, не отменив закрытие сессии, если оно выполнено.
- Диски с закрытыми сессиями не поддерживаются на компьютере Macintosh.

Відеокамера DVD: Менеджер диску

Фіналізація диску (Фінал. диску) DVD-RW/-R+R DL

❖ Дана функція підтримується лише в Реж. камери. — стор. 26
Щоб відтворити вміст диску DVD-RW/-R+R DL на інших DVD-програвачах/відеомагнітофонах, потрібно фіналізувати диск. При фіналізації аккумуляторної батареї повинні бути достатньо заряджені. Якщо необхідно використати

блок живлення від мережі змінного струму, переконайтеся, що гніздо під'єднано належним чином. Виконання живлення під час фіналізації може зіпсувати відтворення диску.

1. Установіть перемикач [Mode] на [DISC]. (лише VP-DC163(i)/DC165W(i)/DC165WB(i))
2. Установіть перемикач [Power] на [CAMERA].
3. Натисніть кнопку [MENU].
 - З'явиться список меню.
4. Перемістіть [Joystick] угору чи вниз, щоб вибрати <Диск-менедж.>, потім натисніть [Joystick(OK)].
5. Перемістіть [Joystick] угору чи вниз, щоб вибрати <Закреть диск> (Фінал. диску), потім натисніть [Joystick(OK)].
6. Перемістіть [Joystick] ліворуч або праворуч для вибору <Закреть> (Фінал.), потім натисніть [Joystick(OK)].
 - З'явиться повідомлення <Закр. сессии, ждите...> (Фінал., будь л., зачек). Після завершення фіналізації з'явиться повідомлення <Завершено!> (Завершено!).

Попередження

Під час фіналізації не піддавайте відеокамеру DVD впливу сильних ударів або вібрації. Це може спричинити вихід пристрою з ладу.

Примітки

- Функція формування/фіналізації не є доступною при рівні заряду батареї або .
- Після фіналізації видалити чи редагувати списки заголовків або відтворення на диску неможливо.
- Залежно від типу диску, необхідний для фіналізації час може різнитися.
- Прочитайте інформацію про сумісність фіналізованого диску на с. 12.
- Відтворення на всіх програвачах/пристроях для запису DVD не гарантується. Інформацію про сумісність дивіться в посібнику користувача відповідного програвача/пристрою для запису DVD.
- Якщо диск DVD-R+R DL фіналізований, його не можна перезаписати на відеокамері DVD.
- Диски DVD+RW можна відтворювати на інших пристроях без фіналізації.

- На диск DVD-RW не можна зробити додатковий запис, не скасувавши його фіналізацію після того, як він був фіналізований.
- Фіналізований диск не буде підтримуватися в Macintosh.

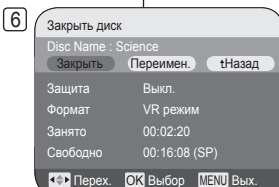
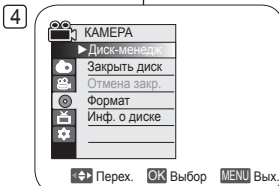

DVD-видеокамера: Диск-менедж.

Воспроизведение на ПК с приводом DVD

- ❖ Диск DVD можно воспроизводить на компьютере, в котором имеется носитель дисков DVD (дисковод дисков DVD).
- 1. Включите ваш персональный компьютер (ПК).
- 2. Загрузите закрытый диск в привод DVD вашего ПК.
 - Запустится программа воспроизведения дисков DVD и начнется воспроизведение имеющихся на диске видеозаписей.
 - Если приложение для воспроизведения дисков DVD не запускается автоматически, запустите его с помощью меню "Пуск".

Примечания

- Используйте диск DVD, совместимый с дисками диаметром 8 см. ↗ стр. 10
- Перед тем, как можно будет воспроизводить диск, должна быть установлена программа воспроизведения диска DVD.
- Когда вы воспроизводите записи напрямую с диска DVD, могут наблюдаться паузы или пропуски изображения и звука. В этом случае скопируйте данные на жесткий диск вашего ПК.
- Диски с закрытыми сессиями не поддерживаются на компьютерах Macintosh.
- Диск DVD-RW, записанный в режиме VR, невозможно воспроизвести на компьютере.

Воспроизведение диска с закрытыми сессиями на проигрывателе/устройстве записи DVD

Воспроизведение диска

Можно выполнить воспроизведение дисков DVD-R/RW (Video режим)/+R DL с закрытыми сессиями на проигрывателе/устройствах записи DVD.

Воспроизведение не гарантируется на всех проигрывателях/устройствах записи DVD. Подробную информацию о совместимости см. в руководстве пользователя проигрывателя/устройства записи DVD.

Большинство проигрывателей/устройств записи DVD можно использовать для воспроизведения диска DVD+RW, сессии которого не закрыты.

- См. стр. 12 для получения информации о совместимости диска, сессии которого закрыты.
- 1. Включите DVD-проигрыватель/рекордер.
- 2. Положите закрытый диск DVD в лоток DVD-проигрывателя/рекордера.
 - Воспроизведение диска может начаться автоматически или для начала воспроизведения может потребоваться нажать кнопку Воспроизведение.
 - Подробнее о воспроизведении дисков DVD см. в руководстве пользователя проигрывателя/устройства записи DVD.

Для воспроизведения дисков DVD-RW, записанных в режиме VR:

Диск DVD-RW с закрытыми сессиями можно воспроизводить в режиме VR с помощью устройства записи DVD, которое поддерживает воспроизведение дисков DVD-RW в режиме VR.

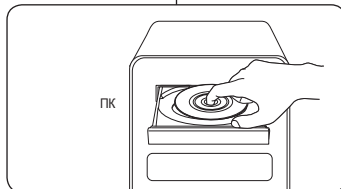

Відеокамера DVD: Менеджер диску

Відтворення на ПК чи за допомогою дисководу DVD

- ❖ Диск DVD може відтворюватися на ПК з пристроєм для DVD-дисків (DVD-дисковод).
- 1. Увімкніть свій ПК.
- 2. Вставте фіналізований диск у дисковод DVD Вашого ПК.
 - Запускається програмне забезпечення відтворення DVD, відеофайл відтворюється.
 - Якщо програмне забезпечення відтворення DVD не запускається автоматично, запустіть програму через меню за допомогою кнопки "Пуск" на робочій панелі.

Примітки

- Використовуйте дисковод DVD, сумісний з 8 см дисками. ↗ стор. 10
- Програмне забезпечення відтворення DVD повинно бути встановлено перед відтворенням.
- При відтворенні безпосередньо з DVD-диску відео й аудіо може бути призупинено чи пропущено. У такому випадку скопіюйте дані до дисководу для жорстких дисків.
- Фіналізований диск не буде підтримуватися в Macintosh.
- Диск DVD-RW, записаний в режимі VR не може бути відтворений на ПК.

Відтворення фіналізованого диску на програвачі/пристрої для запису DVD

Відтворення диску

Фіналізовані диски DVD-R/RW (Реж. Video)/+R DL можна відтворювати на програвачах/пристрої для запису DVD.

Відтворення у всіх програвачах/пристрої для запису DVD не гарантується. Інформацію про сумісність дивіться в посібнику користувача відповідного програвача/пристрої для запису DVD.

Більшість програвачів/пристроїв для запису DVD можуть відтворювати диск DVD+RW, який не був фіналізований.

- Прочитайте інформацію про сумісність фіналізованого диску на с. 12.
- 1. Увімкніть DVD-програвач/відеокамеру.
- 2. Вставте фіналізований DVD-диск на лоток DVD-програвача/відеокамери.
 - Якщо відтворення автоматично не почалося, для запуску натисніть кнопку ВІДТВОРЕННЯ.
 - Більш докладно про відтворення DVD-дисків див. посібник користувача програвача/пристрої для запису DVD.

Відтворення дисків DVD-RW, записаних у режимі відеозапису:

Фіналізований диск DVD-RW у режимі відеозапису можна відтворити з використанням програвача DVD, здатного відтворювати диски DVD-RW у режимі відеозапису.



DVD-відеокамера: Диск-менедж.

Отмена закрытия диска (Отмена закр.) DVD-RW

- ❖ Эта функция действует только в **КАМЕРА**. ← стр. 26
- ❖ Если сессии на диске DVD-RW были закрыты в режиме VR или в режиме видео, можно отменить закрытие сессий на диске, чтобы продолжить запись.

1. Установите переключатель **[Mode]** в положение **[DISC]**. (только VP-DC163(i)/DC165W(i)/DC165WB(i))
2. Установите переключатель **[Power]** в положение **[Camera]**.
3. Нажмите кнопку **[MENU]**.
 - На экране появится список меню.
4. Сдвиньте **[Joystick]** вверх или вниз, чтобы выбрать пункт **<Диск-менедж.>** и нажмите **[Joystick(OK)]**.
5. Сдвиньте **[Joystick]** вверх или вниз, чтобы выбрать пункт **<Отмена закр.>** и нажмите **[Joystick(OK)]**.
6. Сдвиньте **[Joystick]** влево или вправо, чтобы выбрать поле **<Отм. зак.>** и нажмите **[Joystick(OK)]**.
 - Появится сообщение **<Отмена, подождите...>**. После завершения отмены закрытия диска появляется сообщение **<Завершено!>**.

Примечания

- Функция форматирования/закрытия сессий диска недоступна при уровне заряда или .
- Во время отмены закрытия сессий диска не подвигайте DVD-видеокамеру каким-либо воздействиям или вибрации. Это может привести к возникновению неисправностей.

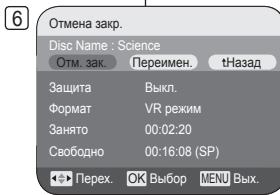
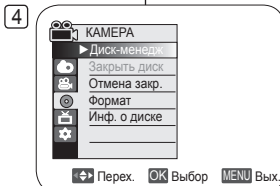

Відеокамера DVD: Менеджер диску

Скасування фіналізації диску (Знят. фінал.) DVD-RW

- ❖ Дана функція підтримується лише в **Реж. камери**. ← стр. 26
- ❖ Якщо диск DVD-RW був фіналізований у режимі відеозапису чи режимі відео, Ви можете скасувати фіналізацію диску для подальшого запису.

1. Установіть перемикач **[Mode]** на **[DISC]**. (лише VP-DC163(i)/DC165W(i)/DC165WB(i))
2. Установіть перемикач **[Power]** на **[Camera]**.
3. Натисніть кнопку **[MENU]**.
 - З'явиться список меню.
4. Перемістіть **[Joystick]** угору чи вниз, щоб вибрати **<Диск-менедж.>**, потім натисніть **[Joystick(OK)]**.
5. Перемістіть **[Joystick]** угору чи вниз, щоб вибрати **<Отмена закр.>** (Знят. фінал.), потім натисніть **[Joystick(OK)]**.
6. Перемістіть **[Joystick]** ліворуч або праворуч для вибору **<Отм. зак.>** (Зн. фін.), потім натисніть **[Joystick(OK)]**.
 - З'явиться повідомлення **<Отмена, подождите...>** (Зняття фінал., зачек...). Після завершення дефіналізації з'явиться повідомлення **<Завершено!>**.

Примітки

- Функція форматування/фіналізації не є доступною при рівні заряду батареї або .
- Під час скасування фіналізації не надавайте відеокамеру DVD впливу сильних ударів або вібрації. Це може спричинити вихід пристрою з ладу.

DVD-видеокамера: Соединение

Установка AV входа/выхода (только VP-DC161i/DC161Wi/DC161WB(i)/DC163i/DC165Wi/DC165WB(i))

- ❖ Функция **AV Вход/Вых.** действует только в ПЛЕЕР. — стр. 26
- ❖ Настройка "Вход/выход AV" позволяет записывать сигналы от внешних источников. Можно также переслать видеоизображения на внешние устройства для записи или воспроизведения.

1. Установите переключатель **[Mode]** в положение **[DISC]**. (только VP-DC163(i)/DC165W(i)/DC165WB(i))
2. Установите переключатель **[Power]** в положение **[▶ (Player)]**.
3. Нажмите кнопку **[MENU]**.
 - На экране появится список меню.
4. Сдвиньте **[Joystick]** вверх или вниз, чтобы выбрать пункт **<Запись>** и нажмите **[Joystick(OK)]**.
5. Сдвиньте **[Joystick]** вверх или вниз, чтобы выбрать пункт **<AV Вход/Вых.>** и нажмите **[Joystick(OK)]**.
6. Сдвиньте **[Joystick]** вверх или вниз, чтобы выбрать пункт **<Выход>**, **<AV Вход>** или **<Вход S-Video>** и нажмите **[Joystick(OK)]**.
 - Если требуется просмотреть видеоизображения с DVD-видеокамеры на телевизоре, выберите в меню **<AV Вход/Вых.>** значение **<Вход>**.
 - Чтобы убрать меню с экрана, нажмите кнопку **[MENU]**.

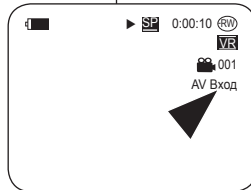
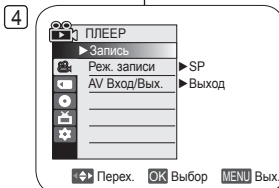

Відеокамера DVD: Під'єднання

Налаштування аудіо-/відеовходу/-виходу (лише VP-DC161i/DC161Wi/DC161WB(i)/DC163i/DC165Wi/DC165WB(i))

- ❖ Функція **AV вхід/вих.** підтримується лише в **Реж. прогр.**. — стор. 26
- ❖ Налаштування аудіо-/відеовходу/-виходу дає можливість запису сигналів із зовнішніх джерел. Ви також можете передати своє відео на зовнішні пристрої для запису чи відтворення.

1. Установіть перемикач **[Mode]** на **[DISC]**. (лише VP-DC163(i)/DC165W(i)/DC165WB(i))
2. Установіть перемикач **[Power]** на **[▶ (Player)]**.
3. Натисніть кнопку **[MENU]**.
 - З'явиться список меню.
4. Перемістіть **[Joystick]** угору чи вниз, щоб вибрати **<Запис>** (**Запис**), потім натисніть **[Joystick(OK)]**.
5. Перемістіть **[Joystick]** угору чи вниз, щоб вибрати **<AV Вход/Вих.>** (**AV вхід/вих.**), потім натисніть **[Joystick(OK)]**.
6. Перемістіть **[Joystick]** угору чи вниз, щоб вибрати **<Виход>** (**Вихід**), **<AV Вход>** (**AV вхід**) чи **<Вход S-Video>** (**Вхід S-Video**), потім натисніть **[Joystick(OK)]**.
 - Якщо Ви хочете проглянути зображення з відеокамери за допомогою телевізора, налаштуйте меню **<AV Вход/Вих.>** (**AV вхід/вих.**) на **<Виход>** (**Вихід**).
 - Для виходу натисніть кнопку **[MENU]**.

DVD-видеокамера: Соединение

Просмотр записей на экране телевизора

- Функция воспроизведения действует только в ПЛЕЕР. ⇨ стр. 26

Просмотр на экране телевизора

- Для того, чтобы можно было воспроизвести диск, телевизор должен быть совместим с системой цветного телевидения PAL. ⇨ стр. 116
- В качестве источника питания для камеры DVD рекомендуется использовать адаптер переменного тока.

Подсоединение к телевизору, имеющему разъемы аудио и видео входов

- Подсоедините видеокамеру DVD к телевизору с помощью кабеля Multi-AV.
 - Разъем желтого цвета: Видео
 - Разъем белого цвета: Аудио (левый канал)—моно
 - Разъем красного цвета: Аудио (правый канал)
 - При подключении к монофоническому телевизору, подсоедините разъем желтого цвета (Видео) к видео входу телевизора, а разъем белого цвета (Аудио, левый канал) – к аудио входу телевизора.
- Установите переключатель **[Mode]** в положение **[DISC]**. (только VP-DC163(i)/DC165W(i)/DC165WB(i))
- Установите переключатель **[Power]** в положение **[▶ (Player)]**.
- Включите телевизор и установите его переключатель TV/VIDEO в положение Video.
 - Обратитесь к инструкции для пользователя телевизора.
- Начните воспроизведение диска. ⇨ стр. 63

Примечания

- Для получения более высококачественного изображения вы можете использовать разъем S-Video на многофункциональном кабеле, если на вашем телевизоре есть разъем S-Video.
- Даже при использовании разъема S-Video, необходимо подключить аудио кабель.
- При подключении кабеля к гнезду AV/S звук будет слышен из громкоговорителей видеокамеры DVD.
- Если на телевизоре имеется только монофонический вход аудио сигнала, используйте белый разъем аудио кабеля (Аудио, левый канал).

Відеокамера DVD: Під'єднання

Перегляд записів на телевізорі

- Функція відтворення підтримується лише в **Реж. прогр.**. ⇨ стор. 26

Відтворення на телевізійному екрані

- Для відтворення диску телевізор повинен бути сумісним з PAL compatible. ⇨ стор. 116
- Рекомендується використовувати блок живлення від мережі змінного струму як джерело живлення відеокамери DVD.

Під'єднання до телевізора з гніздами аудіо-/відеовходів

- Під'єднайте відеокамеру DVD до свого телевізора за допомогою аудіо-/відеокабелю.
 - Жовте гніздо: Відео
 - Біле гніздо: Аудіо(л)—моно
 - Червоне гніздо: Аудіо(п)
 - У разі під'єднання до монофонічного телевізора з'єднайте жовте гніздо (відео) з відеовходом телевізора, а біле гніздо (аудіо л) - з аудіовходом телевізора.

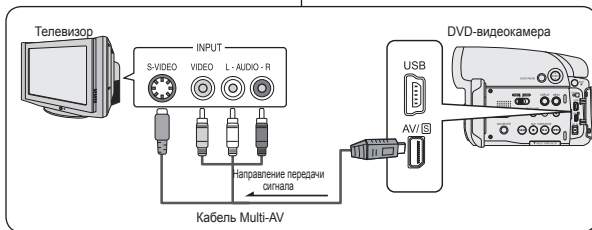

Примітки

- Якщо Ваш телевізор має роз'єм S-Video на кабелі, Ви можете використати його для одержання вищої якості зображень.
- Навіть у разі використання роз'єма S-Video необхідно під'єднати аудіокабель.
- Якщо Ви під'єднаєте кабель до гнізда AV/S, Ви почуєте звук з динаміків відеокамери DVD.
- Якщо телевізор має лише монофонічний аудіовхід, використовуйте аудіокабель з білим гніздом (аудіо л).

DVD-відеокамера: Соединение

Подсоединение видеокамеры к телевизору, у которого нет разъемов аудио и видео входов

❖ Видеокамеру DVD можно подключить к телевизору через видеомagniтофон.

1. Подсоедините видеокамеру DVD к видеомagniтофону с помощью кабеля Multi-AV.
 - Разъем желтого цвета: Видео
 - Разъем белого цвета: Аудио (левый канал) - Моно
 - Разъем красного цвета: Аудио (правый канал)
2. Подсоедините видеомagniтофон к телевизору.
3. Установите переключатель **[Mode]** в положение **[DISC]**. (только VP-DC163(i)/DC165W(i)/DC165WB(i))
4. Установите переключатель **[Power]** в положение **[▶ (Player)]**.
5. Включите телевизор и видеомagniтофон.
 - Установите переключатель входного видеосигнала на видеомagniтофоне в положение Line (Линейный вход).
 - Выберите на телевизоре канал, предназначенный для просмотра сигнала от видеомagniтофона.
6. Начните воспроизведение диска. ↖ стр. 63

Примечания

- Для получения более высококачественного изображения вы можете использовать разъем S-video, если на вашем видеомagniтофоне есть разъем для подключения кабеля S-Video.
- Даже при использовании разъема S-Video, необходимо подключить аудио кабель.
- Если на видеомagniтофоне имеется только монофонический вход аудио сигнала, используйте белый разъем аудио кабеля (Аудио, левый канал).

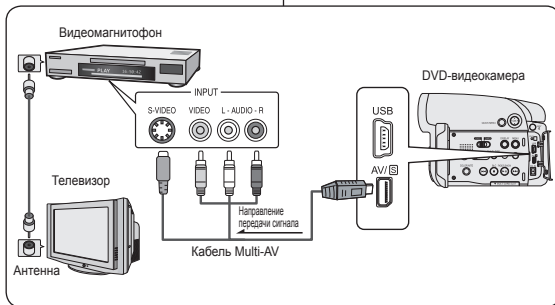

Відеокамера DVD: Під'єднання

Під'єднання до телевізора без гнізда аудіо-/відеовходу

❖ Ви можете під'єднати відеокамеру DVD до телевізора через відеомagniтофон.

1. Під'єдняйте відеокамеру DVD до свого відеомagniтофона за допомогою аудіо-/відеокабелю.
 - Жовте гніздо: Відео
 - Біле гніздо: Аудіо(л)-моно
 - Червоне гніздо: Аудіо(п)
2. Під'єдняйте телевізор до відеомagniтофона.
3. Установіть перемикач **[Mode]** на **[DISC]**. (лише VP-DC163(i)/DC165W(i)/DC165WB(i))
4. Установіть перемикач **[Power]** на **[▶ (Player)]**.
5. Увімкніть телевізор і відеомagniтофон.
 - Установіть перемикач входу відеомagniтофона на лінійний.
 - Виберіть відведений для відеомagniтофона канал телевізора.
6. Відтворення диску. ↖ стор. 63

Примітки

- Якщо відеомagniтофон має вхідний термінал S-Video, Ви можете забезпечити вищу якість з S-Video.
- Навіть у разі використання роз'єма S-Video необхідно під'єднати аудіокабель.
- Якщо відеомagniтофон має лише монофонічний аудіовхід, використовуйте аудіокабель з білим гніздом (аудіо л).

DVD-видеокамера: Соединение

Копирование диска на видеокассету

- ❖ Функция копирования действует только в ПЛЕЕР. — стр. 26
- ❖ Чтобы выполнить перезапись диска на кассету в видеомагнитофоне, подсоедините видеокамеру DVD к видеомагнитофону с помощью гнезда AV/S.

1. Установите переключатель **[Mode]** в положение **[DISC]**. (только VP-DC163(i)/DC165W(i)/DC165WB(i))
2. Установите переключатель **[Power]** в положение **[▶ (Player)]**.
3. Вставьте диск, который необходимо скопировать в видеокамеру DVD.
4. Вставьте новую кассету в видеомагнитофон.
5. Подсоедините видеокамеру DVD к видеомагнитофону с помощью кабеля Multi-AV.
 - Подключите многофункциональный кабель к входным разъемам на видеомагнитофоне.
 - Разъем желтого цвета: Видео
 - Разъем белого цвета: Аудио (левый канал) - Моно
 - Разъем красного цвета: Аудио (правый канал)
6. Нажмите кнопку "Запись" на видеомагнитофоне, чтобы начать запись.
7. Воспроизведите диск на видеокамере DVD. Как включить воспроизведение см. стр. 63.
 - Чтобы не отображалась экранная информация, нажмите кнопку **[DISPLAY]**.

Когда копирование закончено:

Остановите запись на видеомагнитофоне, затем нажмите кнопку **[■(Stop)]** на видеокамере DVD.

Відеокамера DVD: Під'єднання

Копіювання диску на плівку

- ❖ Функція копіювання підтримується лише в **Реж. прогр.** — стор. 26
- ❖ Під'єднайте відеокамеру DVD до відеомагнітофона, використовуючи гніздо AV/S, щоб скопіювати запис з диску на відеомагнітофону плівку.

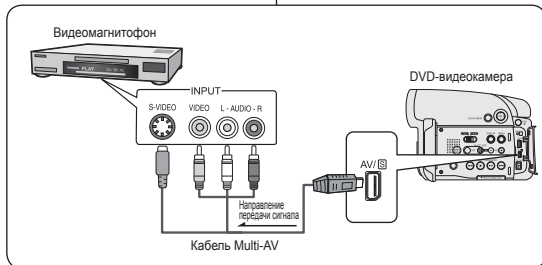

1. Установіть перемикач **[Mode]** на **[DISC]**. (лише VP-DC163(i)/DC165W(i)/DC165WB(i))
2. Установіть перемикач **[Power]** на **[▶ (Player)]**.
3. Вставте диск, який Ви хочете копіювати, до відеокамери DVD.
4. Вставте нову плівку до відеомагнітофона.
5. Під'єднайте відеокамеру DVD до відеомагнітофона за допомогою аудіо-/відеокабелю.
 - Під'єднайте аудіо-/відеокабель до гнізда входу Вашого відеомагнітофона.
 - Жовте гніздо: Відео
 - Біле гніздо: Аудіо(л) - моно
 - Червоне гніздо: Аудіо(п)
6. Натисніть кнопку запису на Вашому відеомагнітофоні для початку запису.
7. Відтворіть диск на відеокамері DVD. Будь ласка, див. стор. 63 стосовно відтворення.
 - Натисніть кнопку **[DISPLAY]** так, щоб не відобразити екранне меню.

Коли копіювання завершено:

Припиніть запис на відеомагнітофоні, потім натисніть кнопку **[■(Stop)]** на відеокамері DVD.

DVD-видеокамера: Соединение

Запись (копирование) телепередачи или видеокассеты на диск (только VP-DC161i/DC161Wi/DC161WBi/DC163i/DC165Wi/DC165WBi)

- ❖ Функция записи (копирования) действует только в ПЛЕЕР. ➔ стр. 26
- ❖ Чтобы выполнить запись телевизионной программы или скопировать видеокассету на диск, подсоедините видеокамеру DVD к видеомагнитофону или телевизору, используя гнездо AV/S. Перед записью (копированием) выполните соответствующую установку функции **AV Вход/Вых.**. ➔ стр. 88

Запись (копирование) на диск

1. Подготовьте ваш телевизор или видеомагнитофон.
2. Подсоедините видеокамеру DVD к видеомагнитофону или телевизору с помощью кабеля Multi-AV.
 - Подключите многофункциональный кабель к выходным разъемам на видеомагнитофоне или телевизоре.
 - Разъем желтого цвета: Видео
 - Разъем белого цвета: Аудио (левый канал) - Mono
 - Разъем красного цвета: Аудио (правый канал)
3. Вставьте незаписанный диск в видеокамеру DVD.
 - Информацию о выборе и форматировании дисков см. на стр. 11.

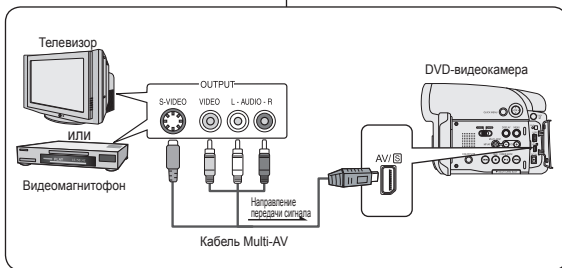

Для записи с видеомагнитофона

4. Загрузите в видеомагнитофон видеокассету, которая будет воспроизводиться.
 - Установите видеомагнитофон в режим паузы в точке начала копирования.
5. Начните копирование, нажав кнопку **[Start/Stop]** на видеокамере DVD.
6. Нажмите кнопку ВОСПРОИЗВЕДЕНИЕ на видеомагнитофоне, чтобы начать воспроизведение кассеты.

Для записи с телевизора

4. Выберите канал, передатчу которого вы хотите записать.
5. Начните запись, нажав кнопку **[Start/Stop]** на видеокамере DVD.

После окончания записи (копирования):

Нажмите кнопку **[■(Stop)]** на видеокамере DVD, чтобы остановить запись (копирование).

Відеокамера DVD: Під'єднання

Запис (копіювання) телепрограми чи відеоплівки на диск (лише VP-DC161i/DC161Wi/DC161WBi/DC163i/DC165Wi/DC165WBi)

- ❖ Функція запису (копіювання) підтримується лише в **Реж. прогр.**. ➔ стр. 26
- ❖ Під'єднайте відеокамеру DVD до відеомагнітофона чи телевізора, використовуючи гніздо AV/S, щоб записати телевізійну програму чи скопіювати відеоплівку на диск. Установіть **AV вхід/вих.** перед записом (копіюванням). ➔ стор. 88

Запис (копіювання) на диск

1. Підготуйте телевізор або відеомагнітофон.
2. Під'єднайте відеокамеру DVD до відеомагнітофона чи телевізора за допомогою аудіо-/відеокабелю.
 - Під'єднайте аудіо-/відеокабель до гнізда виходу відеомагнітофона чи телевізора
 - Жовте гніздо: Відео
 - Біле гніздо: Аудіо(n)-моно
 - Червоне гніздо: Аудіо(n)
3. Вставте до відеокамери DVD чистий диск.
 - Будь ласка, див. стор. 11 стосовно вибору та форматування дисків.

Запис з відеомагнітофона

4. Вставте у відеомагнітофон плівку для відтворення.
 - Призупиніть на початку відтворення.
5. Почніть копіювання натисканням кнопки **[Start/Stop]** на відеокамері DVD.
6. Натисніть кнопку ВІДТВОРЕННЯ на Вашому відеомагнітофоні для початку відтворення плівки.

Запис із телевізора

4. Виберіть канал телевізора для запису.
5. Почніть запис натисканням кнопки **[Start/Stop]** на відеокамері DVD.

Коли запис (копіювання) завершено:

Натисніть кнопку **[■(Stop)]** на відеокамері DVD для припинення запису (копіювання).

Режим цифровой фотокамеры (только VP-DC163(i)/DC165W(i)/DC165WB(i))

Использование карты памяти (пригодные для использования карты памяти) (покупаются отдельно)

- ❖ На карте памяти хранятся фотографии и движущиеся изображения, записанные с помощью видеокамеры DVD.
- ❖ Перед вставкой или извлечением карты памяти установите переключатель **[Power]** в положение **[Off]** и откройте ЖК-дисплей.

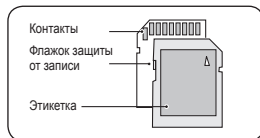

<MMC/SD>

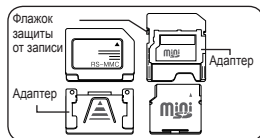

<RS MMC/Mini SD>

Карты памяти типа Memory Stick Duo, RS-MMC или Mini SD или должны вставляться только с использованием адаптера (покупается отдельно).

Функции, доступные при наличии карты памяти

- ❖ Записи/Просмотр фото и движущихся изображений
- ❖ Предохранение изображений от случайного стирания (за исключением карты Memory Stick Duo/MMC)
- ❖ У карты Memory Stick Duo/MMC нет флажка защиты от записи. При использовании карты Memory Stick Duo/MMC будьте внимательны, чтобы не изменить или не удалить данные по ошибке.
- ❖ Удаление фото и движущихся изображений, сохраненных на карте памяти
- ❖ Установка метки печати для неподвижных изображений
- ❖ Форматирование карт памяти

Как вставить карту памяти

1. Откройте ЖК-дисплей.
2. Откройте крышку слота для карты памяти.
3. Вставьте карту памяти.
 - Вставляйте карту памяти так, чтобы ее контакты были направлены вверх.
4. Вставьте карту памяти в слот до мягкого щелчка.
5. Закройте крышку слота для карты памяти.

Как извлечь карту памяти

1. Откройте ЖК-дисплей.
2. Откройте крышку слота для карты памяти.
3. Слегка нажмите на карту памяти, чтобы она вышла наружу.
4. Вытяните карту памяти из слота и закройте крышку.

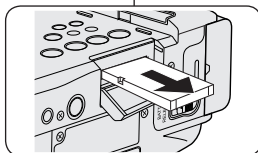
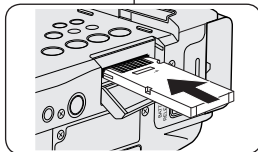

Режим цифровой фотокамеры (лише VP-DC163(i)/DC165W(i)/DC165WB(i))

Використання карти пам'яті (картка пам'яті, яка використовується) (не входить до складу комплекту)



<Memory Stick/Memory Stick PRO>

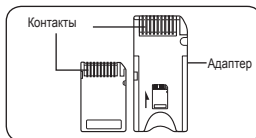

<Memory Stick Duo>

Карты пам'яті Memory Stick Duo, RS-MMC чи Mini SD необхідно вставляти за допомогою адаптера (не входить до складу комплекту).

- ❖ Картка пам'яті зберігає фото/рухоми зображення, записані з використанням відеокамери DVD, й оперує ними.
- ❖ Перед вставленням або вийманням картки пам'яті встановіть перемикач живлення **[Power]** на **[Off]** і відкрийте РК-дисплей.

Функції картки пам'яті

- ❖ Запис/перегляд фото/рухомих зображень
- ❖ Захист зображень від випадково видалення (крім Memory Stick Duo/MMC)
- ❖ Картка пам'яті Stick Duo/MMC не має захисту. Користуйтеся карткою пам'яті Memory Stick Duo/MMC обережно, щоб випадково не змінили чи не видалили дані.
- ❖ Видалення фотографій/рухомих зображень, збережених на картці пам'яті
- ❖ Виділення нерухомих зображень для друку
- ❖ Форматування карток пам'яті

Вставлення картки пам'яті

1. Відкрийте РК-дисплей
2. Відкрийте кришку картки пам'яті.
3. Вставте картку пам'яті.
 - Будь ласка, вставляйте картку пам'яті контактами дорігори.
4. Вставте картку пам'яті у слот, поки не почуєте тихе клацання.
5. Закрийте кришку картки пам'яті.

Виймання картки пам'яті

1. Відкрийте РК-дисплей
2. Відкрийте кришку картки пам'яті.
3. Легко натисніть на картку пам'яті, щоб вона височила назовні.
4. Вийміть картку пам'яті зі слота та закрийте кришку картки пам'яті.

Режим цифровой фотокамеры (только VP-DC163(i)/DC165W(i)/DC165WB(i))

Примечания

- Не прикладывайте чрезмерных усилий при установке / извлечении карты памяти.
- Не отключайте питание во время записи, загрузки, удаления изображений или во время форматирования карты памяти.
- Не помещайте карту памяти около устройств с сильным электромагнитным полем.
- Не допускайте соприкосновения металлических предметов с контактами карты памяти.
- Не сгибайте карту, не роняйте ее и не подвергайте сильному удару.
- После извлечения карты памяти из видеокамеры DVD храните ее в мягком футляре для предотвращения воздействия статического электричества.
- Сохраненные на карте памяти данные могут быть искажены или утеряны в результате неправильного обращения, воздействия статического электричества, электрических помех или ремонта. Храните важные изображения отдельно. Компания Samsung не несет ответственности за утрату данных в результате неправильного обращения с картой памяти.
- Видеокамера DVD поддерживает карты SD/MMC емкостью не более 2 Гб. Запись и воспроизведение карт SD/MMC емкостью более 2 Гб может выполняться с ошибками.
- В **M.CAMERA**, **M.PLAYER** широкоэкранный режим **Кино 16:9** недоступен. Широкоэкранный режим отображается с форматным соотношением 4:3 (только VP-DC161W(i)/DC161WB(i)/DC165W(i)/DC165WB(i)).

Структура папок и файлов на карте памяти

- ❖ Записанные вами неподвижные изображения хранятся на карте памяти в виде файлов формата JPEG.
- ❖ Записанные вами видеоклипы хранятся на карте памяти в виде файлов формата MPEG4.
- ❖ У каждого файла есть номер, все файлы хранятся в папках.
 - Каждому записываемому изображению последовательно присваивается номер файла, начиная с DCAM0001.
 - Каждая папка имеет номер, начиная с 100SSDVC и записана на карте памяти.
- ❖ Имя файла присваивается в соответствии со стандартами DCF (Design rule for Camera File system). DCF - это интегрированный формат файлов изображения для цифровых камер. Файлы изображения можно использовать на всех цифровых устройствах, поддерживающих DCF.

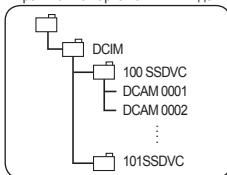

<Фотография>

Формат изображений

Неподвижные изображения (фотография)

- Изображения сняты в формате JPEG (Joint Photographic Experts Group).
- Размер изображения составляет 800x600.

Движущиеся изображения

- Изображения сняты в формате MPEG4 (Motion Picture Experts Group)
- Размер изображения составляет 720x576.

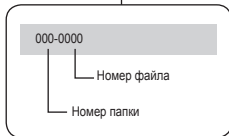

<M.PLAYER>

Режим цифровой фотокамеры (лише VP-DC163(i)/DC165W(i)/DC165WB(i))

Примітки

- Не застосовуйте надмірної сили під час вставлення/виймання картки пам'яті.
- Не вимикайте живлення під час запису, завантаження, видалення нерухомих зображень або форматування картки пам'яті.
- Не розміщуйте картку пам'яті поруч з приладами, які є джерелами потужних електромагнітних хвиль.
- Не дозволяйте, щоб металеві предмети торкалися контактів на картці пам'яті.
- Не згинайте, не кидайте та не надавайте картку пам'яті сильним ударам.
- Після того, як ви вийняли картку пам'яті з відеокамери DVD, зберігайте її у м'якому футлярі для запобігання удару статичної електрики.
- Дані, які зберігаються на картці пам'яті, можуть бути втрачені в результаті неправильного використання, впливу статичної електрики, електричного шуму чи ремонту. Зберігайте важливі зображення окремо. Компанія Samsung не несе відповідальності за втрату даних, спричинену неправильним використанням.
- Відеокамера DVD підтримує SD/MMC ємністю 2 Гб і менше. SD/MMC ємністю більше 2 Гб може неправильно записувати чи відтворювати.
- В **Режим M. Cam**, **Реж. M. Play** співвідношення **Кіно 16:9** недоступне. Режим широкого екрану відтворюється у співвідношенні 4:3 (лише для VP-DC161W(i)/DC161WB(i)/DC165W(i)/DC165WB(i)).

Структура папок і файлів на картці пам'яті

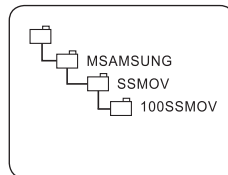

<Движущееся изображение>

- ❖ Записані Вами нерухоми зображення зберігаються на картці пам'яті у форматі файлу JPEG.
- ❖ Записані Вами рухоми зображення зберігаються на картці пам'яті у форматі файлу MPEG4.
- ❖ Кожен файл має номер файлу, а всі файли відносяться до папки.
 - Номер файлу, починаючи з DCAM0001, послідовно надається кожному записаному зображенню.
 - Кожна папка нумерується, починаючи з 100SSDVC, та записується на картку пам'яті.

DCF (Design rule for Camera File system - норма проектування файлової системи камер). DCF є інтегрованим форматом файлів зображення для цифрових фотоапаратів: файли зображень можна використовувати на всіх цифрових приладах, що підтримують формат DCF.

Формат зображення

Нерухоме зображення

- Зображення стискаються у форматі JPEG (Joint Photographic Experts Group).
- Розмір знімка становить 800x600.

Рухоме зображення

- Зображення стискаються у форматі MPEG4 (Moving Picture Experts Group).
- Розмір знімка становить 720x576.

Режим цифровой фотокамеры (только VP-DC163(i)/DC165W(i)/DC165WB(i))

Режим цифрової фотокамери (лише VP-DC163(i)/DC165W(i)/DC165WB(i))

Выбор качества фотографии (Кач-во фото)

Вибір якості фото (Якість фото)

- Функция **Кач-во фото** работает в обоих ПЛЕЕР и M.CAMERA. ↗ стр. 26
- Можно выбрать качество записываемой фотографии.

- Функция **Якість фото** підтримується в обох: **Реж. прогр.** та **Режим M.Сам.** ↗ стр. 26
- Ви можете вибрати якість нерухомого зображення, яке записується.

Как выбрать качество фотографии

- Установите переключатель [Mode] в положение [DISC] или [CARD].
- Если переключатель [Mode] установлен в положение [DISC], установите переключатель [Power] в положение [▶ (Player)]. Если переключатель [Mode] установлен в положение [CARD], установите переключатель [Power] в положение [📷 (Camera)].
- Нажмите кнопку [MENU].
 - На экране появится список меню.
- Сдвиньте [Joystick] вверх или вниз, чтобы выбрать пункт <Память> и нажмите [Joystick(OK)].
- Сдвиньте [Joystick] вверх или вниз, чтобы выбрать пункт <Кач-во фото> и нажмите [Joystick(OK)].
- Сдвиньте [Joystick] вверх или вниз, чтобы выбрать желаемое качество фотографии (Оч. выс., Высокое или Нормал.) и нажмите [Joystick(OK)].
- Чтобы убрать меню с экрана, нажмите кнопку [MENU].
 - На экране появится значок выбранного качества фотографии.

Количество изображений, которое можно сохранять на карте памяти Memory Card

КАЧЕСТВО	128 Мбайт	256 Мбайт	512 Мбайт	1Гб	2Гб
<Оч. выс.>	Прибл. 600	Прибл. 1200	Прибл. 2400	Прибл. 4960	Прибл. 9740
<Высокое>	Прибл. 790	Прибл. 1580	Прибл. 3150	Прибл. 6520	Прибл. 12800
<Нормал.>	Прибл. 1270	Прибл. 2540	Прибл. 5070	Прибл. 10490	Прибл. 20000

Количество изображений, приведенное выше, основано на размере фотографий 800 X 600.

Примечания

- Функцию "Качество фото" можно выбрать напрямую с помощью кнопки [QUICK MENU]. ↗ стр. 27
- Приведенные выше приблизительные значения показывают число изображений при нормальных условиях съемки.
- Количество изображений, представленное выше, основано на нормальных условиях записи.
- На карте памяти можно хранить до 20000 фотографий (JPEG).

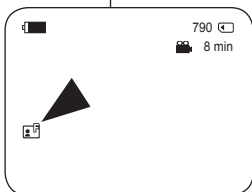

Виберіть якість зображення

- Установіть перемикач [Mode] на [DISC] або [CARD]. Якщо перемикач [Mode] встановлений на [DISC], установіть перемикач живлення [Power] на [▶ (Player)]. Якщо перемикач [Mode] встановлений на [CARD], установіть перемикач [Power] на [📷 (Camera)].
- Натисніть на кнопку [MENU].
 - З'явиться список меню.
- Перемістіть [Joystick] угору чи вниз, щоб вибрати <Память> (Память), потім натисніть [Joystick(OK)].
- Перемістіть [Joystick] угору чи вниз, щоб вибрати <Кач-во фото> (Якість фото), потім натисніть [Joystick(OK)].
- Перемістіть [Joystick] угору чи вниз, щоб вибрати потрібну якість зображення (Оч. выс. (Супервис.), Высокое (Висока) чи Нормал. (Нормальна)), потім натисніть [Joystick(OK)].
- Для того, щоб вийти, натисніть кнопку [MENU].
 - Відобразується піктограма вибраної опції.

Кількість зображень, які можна зберігати на картці пам'яті

Якість	128 Мб	256 Мб	512 Мб	1Гб	2Гб
<Оч. выс.> (Супервис.)	Близько 600	Близько 1200	Близько 2400	Близько 4960	Близько 9740
<Высокое> (Висока)	Близько 790	Близько 1580	Близько 3150	Близько 6520	Близько 12800
<Нормал.> (Нормальна)	Близько 1270	Близько 2540	Близько 5070	Близько 10490	Близько 20000

Кількість зображень, згаданих вище, базується на розмірі фото 800X600.

Примітки

- Безпосередній доступ до функції якості фото можливий шляхом використання кнопки [QUICK MENU]. ↗ стр. 27
- Приблизні кількісні дані, наведені вище, ґрунтуються на кількості зображень за нормальних умов запису.
- Кількість зображень, показаних вище, визначається за звичайних умов запису.
- До 20 000 фотографій (JPEG) можна зберігати на картці пам'яті.

Режим цифровой фотокамеры (только VP-DC163(i)/DC165W(i)/DC165WB(i))

Установка режима нумерации файлов (Номер файла)

- ❖ Установка режима нумерации файлов работает только в **M.CAMERA**.

↳ стр. 26

- ❖ Снимаемым вами фотографиям автоматически присваиваются номера файлов в порядке их записи при сохранении на карту памяти.
- ❖ Можно установить следующие режимы нумерации файлов:
 - **<Серии>**: Когда на карте памяти существуют файлы, новой фотографии будет присвоен следующий по порядку незанятый номер.
 - **<Сброс>**: Когда на карте памяти нет сохраненных файлов: нумерация файлов начинается с 0001.

1. Установите переключатель **[Mode]** в положение **[CARD]**.
2. Установите переключатель **[Power]** в положение **[Camera]**.
3. Нажмите кнопку **[MENU]**.
 - На экране появится список меню.
4. Сдвиньте **[Joystick]** вверх или вниз, чтобы выбрать пункт **<Память>** и нажмите **[Joystick(OK)]**.
5. Сдвиньте **[Joystick]** вверх или вниз, чтобы выбрать пункт **<Номер файла>** и нажмите **[Joystick(OK)]**.
6. Сдвиньте **[Joystick]** вверх или вниз, чтобы выбрать желаемый вариант нумерации (**Серии** или **Сброс**) и нажмите **[Joystick(OK)]**.
 - Применяется выбранный параметр.
7. Чтобы убрать меню с экрана, нажмите кнопку **[MENU]**.

4



6



Режим цифровой фотокамеры (лише VP-DC163(i)/DC165W(i)/DC165WB(i))

Налаштування номера файлу (№ файлу)

- ❖ Налаштування номера файлу підтримується лише в **Режим M.Сam**.

↳ стр. 26

- ❖ Номери файлів надаються зображенням у порядку їхнього запису, коли вони зберігаються на картці пам'яті.
- ❖ Номери файлів можна встановити наступним чином:
 - **<Серії>**: Якщо вже є існуючі файли, нові зображення позначаються наступним номером у послідовності.
 - **<Скинути>**: Якщо на картці пам'яті немає збережених файлів, нумерація файлів починається з 0001.

1. Установіть перемикач **[Mode]** на **[CARD]**.
2. Установіть вимикач **[Power]** на **[Camera]**.
3. Натисніть на кнопку **[MENU]**.
 - З'явиться список меню.
4. Перемістіть **[Joystick]** угору чи вниз, щоб вибрати **<Память>** (**Пам'ять**), потім натисніть **[Joystick(OK)]**.
5. Перемістіть **[Joystick]** угору чи вниз, щоб вибрати **<Номер файла>** (**№ файлу**), потім натисніть **[Joystick(OK)]**.
6. Перемістіть **[Joystick]** угору чи вниз, щоб вибрати потрібну опцію (**Серии** (**Серії**) чи **Сброс** (**Скинути**)), потім натисніть **[Joystick(OK)]**.
 - Вибрана опція застосовується.
7. Для того, щоб вийти, натисніть кнопку **[MENU]**.

Режим цифровой фотокамеры (только VP-DC163(i)/DC165W(i)/DC165WB(i))

Фотосъемка изображений (JPEG) на карту памяти

- ❖ Вы можете делать фотоснимки в **M.CAMERA** и сохранять полученные изображения на карту памяти. ➔ стр. 26
- ❖ Вы можете делать фотоснимки с использованием пульта дистанционного управления. (только VP-DC163(i)/DC165W(i)/DC165WB(i))
- ❖ Звуковое сопровождение не может быть записано на карту памяти вместе с фотографией.
- ❖ Перед запись проверьте положение лепестка защиты от записи на карте памяти. Если он установлен в положение блокировки, запись будет невозможна.

1. Вставьте карту памяти.
2. Установите переключатель **[Mode]** в положение **[CARD]**.
3. Установите переключатель **[Power]** в положение **[CAMERA]**.
4. Расположив в кадре объект, который вы хотите снять, полностью нажмите кнопку **[PHOTO]**, чтобы сделать фотоснимок.
 - Делается фотоснимок, который сохраняется на карту памяти в течение нескольких секунд.
 - В течение этого интервала сохранения невозможно сделать следующий фотоснимок.
 - В процессе сохранения изображения отображается индикатор **<Фотосъемка>**.

Примечания

- Размер сохраненных фотографий при их отображении будет немного больше, чем на ЖК-дисплее при съемке этих фотографий.
- Фотографии сохраняются на карту памяти в формате 800x600.
- Количество фотографий, которое может быть сохранено на карту памяти, зависит от качества изображения.

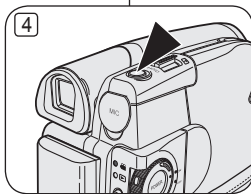

Режим цифровой фотокамери (лише VP-DC163(i)/DC165W(i)/DC165WB(i))

Нерухоме зображення (JPEG) на картці пам'яті

- ❖ Нерухомі зображення можна знімати у **Режим M.Cam** і зберігати зображення на картці пам'яті. ➔ стор. 26
- ❖ Ви можете знімати нерухомі зображення за допомогою дистанційного керування. (лише VP-DC163(i)/DC165W(i)/DC165WB(i))
- ❖ Звук не запишеться на картку пам'яті з нерухомими зображеннями.
- ❖ Перед записом перевірте, будь ласка, наявність на картці пам'яті встановленого захисту від запису. Ви не зможете здійснювати запис, якщо його встановлено на блокування.

1. Вставте картку пам'яті.
2. Установіть перемикач **[Mode]** на **[CARD]**.
3. Установіть перемикач **[Power]** на **[CAMERA]**.
4. Після встановлення об'єкта в рамку для запису повністю натисніть кнопку **[PHOTO]** для того, щоб зробити знімок.
 - Фотознімок робиться та зберігається на картці пам'яті протягом декількох секунд.
 - Зробити інший знімок протягом даного інтервалу неможливо.
 - Індикатор **<Фотосъемка>** (**Фотозйомка**) з'являється протягом часу, необхідного для збереження зображення.

Примітки

- Збережені фотографії будуть трохи більші, ніж показані на РКД під час фотографування.
- Нерухомі зображення зберігаються на картці пам'яті у форматі 800x600.
- Кількість нерухомих зображень, яка може зберігатися, залежить від якості зображення.

Режим цифровой фотокамеры (только VP-DC163(i)/DC165W(i)/DC165WB(i))

Просмотр фотографий (JPEG)

- ❖ Эта функция работает только в **M.PLAYER**. ➔ стр. 26
 - ❖ Вы можете воспроизвести и просмотреть записанные на карту памяти фотографии.
1. Установите переключатель **[Mode]** в положение **[CARD]**.
 2. Установите переключатель **[Power]** в положение **[(▶) (Player)]**.
 - На дисплее появляется каталог миниатюр записанных фотографий. Если на карте памяти не записано никаких изображений, на дисплее появляется сообщение **<Нет файлов>**.
 3. С помощью **[Joystick]** выберите необходимую фотографию и нажмите **[Joystick(OK)]**.
 - Для просмотра шести предыдущих фотографий нажмите кнопку **[◀◀]** и удерживайте ее нажатой.
 - Для просмотра шести следующих фотографий нажмите кнопку **[▶▶]** и удерживайте ее нажатой.

Просмотр в одиночном режиме

1. С помощью **[Joystick]** выберите необходимую фотографию и нажмите **[Joystick(OK)]**.
2. С помощью кнопок **[◀◀/▶▶]** найдите нужную фотографию.
 - Чтобы увидеть следующую фотографию: нажмите кнопку **[▶▶]**.
 - Чтобы увидеть предыдущую фотографию: нажмите кнопку **[◀◀]**.
 - Для быстрого поиска фотографий удерживайте нажатой кнопку **[◀◀]** или **[▶▶]**. Если удерживать кнопку **[◀◀]** или **[▶▶]** отображаемое изображение не изменится, однако номер файла будет меняться до тех пор, пока кнопка не будет отпущена. Когда кнопка отпущена, показывается фотография, соответствующая выбранному файлу.
3. Для возврата в эскизный указатель нажмите кнопку **[(■) (MULTI DISP.)]**.

Примечания

- Время загрузки может быть различным в зависимости от размера изображения.
- Любое изображение большого размера, снятое с помощью другого устройства, будет отображаться в виде эскиза.

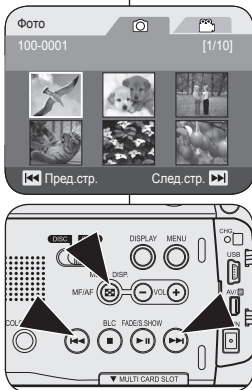

Режим цифровой фотокамери (лише VP-DC163(i)/DC165W(i)/DC165WB(i))

Перегляд нерухомих зображень (JPEG)

- ❖ Дана функція підтримується лише в **Реж.М.Плеєр**. ➔ стор. 26
- ❖ Ви можете відтворити та переглянути нерухомі зображення на картці пам'яті.

1. Установіть перемикач **[Mode]** на **[CARD]**.
2. Установіть перемикач **[Power]** на **[(▶) (Player)]**.
 - З'явиться список піктограм нерухомого зображення. Якщо на картці пам'яті немає записаних зображень, відображається **<Нет файлов>** (Файл відсутній!).
3. Використайте **[Joystick]** для вибору потрібного фотографія, потім натисніть **[Joystick(OK)]**.
 - Для відображення попередніх шести зображень натисніть та утримуйте кнопку **[◀◀]**.
 - Для відображення наступних шести зображень натисніть кнопку **[▶▶]**.

Перегляд одного зображення

1. Використайте **[Joystick]** для вибору потрібного фотографія, потім натисніть **[Joystick(OK)]**.
2. Використовуючи кнопки **[◀◀/▶▶]**, знайдіть потрібне нерухоме зображення.
 - Для перегляду наступного зображення: натисніть кнопку **[▶▶]**.
 - Для перегляду попереднього зображення: натисніть кнопку **[◀◀]**.
 - Утримуйте натиснутими **[◀◀]** або **[▶▶]** для швидкого пошуку зображення.

Утримання кнопок **[◀◀]** або **[▶▶]**, не змінить показане зображення, але змінюватиметься номер файлу, доки Ви не відпустите кнопку. Після того, як Ви відпустите кнопку, вибраний файл буде відображений.
3. Щоб повернутися до списку піктограм, натисніть кнопку **[(■) (MULTI DISP.)]**.

Примітки

- Залежно від розміру зображення, час завантаження може відрізнятись.
- Будь-яке зображення великого розміру, зроблене за допомогою іншого приладу, буде відображатися у вигляді згорнутого зображення.

Режим цифровой фотокамеры (только VP-DC163(i)/DC165W(i)/DC165WB(i))

Режим цифровой фотокамери (лише VP-DC163(i)/DC165W(i)/DC165WB(i))

Просмотр в режиме слайд-шоу

1. С помощью [Joystick] выберите необходимую фотографию и нажмите [Joystick(OK)].
 2. Нажмите кнопку **▶ II (S.SHOW)** при просмотре фотографий в одиночном режиме.
 - Изображения начинают воспроизводиться одно за другим по 2~3 секунды каждое.
 - На экране ЖК-дисплея будет показываться слово <Слайд>. Слайд-шоу начнется с текущей фотографии.
- Чтобы остановить слайд-шоу, нажмите кнопку **▶ II (S.SHOW)** еще раз.

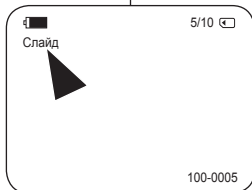
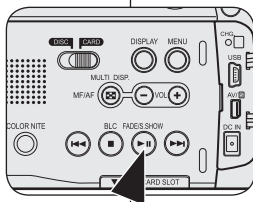

Перегляд слайд-шоу

1. Використайте [Joystick] для вибору потрібного фотозображення, потім натисніть [Joystick(OK)].
 2. Натисніть кнопку **▶ II (S.SHOW)** у стані одного відображення
 - Усі зображення будуть відтворені послідовно протягом 2~3 секунд кожне.
 - Відображується <Слайд> (Слайд). Показ слайд-шоу почнеться з поточного знімка.
- Щоб зупинити показ слайд-шоу, знову натисніть кнопку **▶ II (S.SHOW)**.

Режим цифровой фотокамеры (только VP-DC163(i)/DC165W(i)/DC165WB(i))

Защита от случайного стирания (Защита)

- Функция **Защита** изображений работает только в **M.PLAYER**. → стр. 26
- Вы можете защитить важные фотографии от случайного стирания. При выполнении команды **Форматировать** будут стерты все изображения, включая защищенные.

- Установите переключатель **[Mode]** в положение **[CARD]**.
- Установите переключатель **[Power]** в положение **[Player]**.
 - На дисплее появляется каталог миниатюр записанных фотографий. Если на карте памяти не записано никаких изображений, на дисплее появляется сообщение **<Нет файлов!>**.
- Используйте **[Joystick]** для выбора фотографий, которые вы хотите защитить от стирания.
- Нажмите кнопку **[MENU]**.
 - На экране появится список меню.
- Сдвиньте **[Joystick]** вверх или вниз, чтобы выбрать пункт **<Память>** и нажмите **[Joystick(OK)]**.
- Сдвиньте **[Joystick]** вверх или вниз, чтобы выбрать пункт **<Защита>** и нажмите **[Joystick(OK)]**.
- Сдвиньте **[Joystick]** вверх или вниз, чтобы выбрать пункт **<Вкл.>** и нажмите **[Joystick(OK)]**.
 - Чтобы убрать меню с экрана, нажмите кнопку **[MENU]**.
 - Будет показан значок защиты ().

Примечания

- Функцию **Защита** можно выбрать напрямую с помощью кнопки **[QUICK MENU]**. → стр. 27
- При отображении защищенных изображений на них будет показываться значок ().
- Вы не можете устанавливать защиту изображений от стирания, если флажок защиты от записи на карте памяти находится в положении **Защита**.

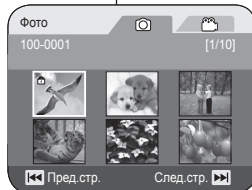
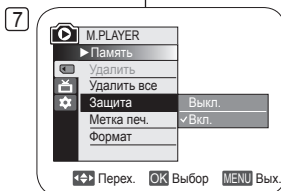
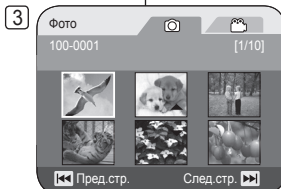

Режим цифровой фотокамеры (лише VP-DC163(i)/DC165W(i)/DC165WB(i))

Захист від випадкового видалення (Захист)

- Функція **Захист** підтримується лише в **Рех.М.Play.**. → стр. 26
- Ви можете встановити захист важливих зображень від випадкового видалення. Якщо Ви виконаєте форматування, всі зображення, враховуючи захищені, будуть видалені.

- Установіть перемикач **[Mode]** на **[CARD]**.
- Установіть перемикач **[Power]** на **[Player]**.
 - З'являється список піктограм нерухомого зображення. Якщо на картці пам'яті немає записаних зображень, відображується **<Нет файлов!>** (**Файл відсутній!**).
- Використайте **[Joystick]**, щоб вибрати зображення, на які потрібно встановити захист.
- Натисніть кнопку **[MENU]**.
 - З'явиться список меню.
- Перемістіть **[Joystick]** угору чи вниз, щоб вибрати **<Память>** (**Пам'ять**), потім натисніть **[Joystick(OK)]**.
- Перемістіть **[Joystick]** угору чи вниз, щоб вибрати **<Защита>** (**Захист**), потім натисніть **[Joystick(OK)]**.
- Перемістіть **[Joystick]** угору чи вниз, щоб вибрати **<Вкл.>** (**Yеim.**), потім натисніть **[Joystick(OK)]**.
 - Для того, щоб вийти, натисніть кнопку **[MENU]**.
 - Відображується піктограма захисту ().

Примітки

- Безпосередній доступ до функції захисту можливий шляхом використання **[QUICK MENU]**. → стр. 27
- Захищені зображення будуть мати позначку () під час відображення.
- Якщо на картці пам'яті захист від запису встановлено на блокування, Ви не зможете встановити захист зображення.

Режим цифровой фотокамеры (только VP-DC163(i)/DC165W(i)/DC165WB(i))

Удаление фотографий и видеоклипов (Удалить)

- ❖ Функция **Удали** работает только в **M.PLAYER**. ⇨ стр. 26
- ❖ Вы можете удалять фотографии и движущиеся изображения (видеоклипы), записанные на карте памяти.
- ❖ Чтобы удалить защищенные изображения, вы должны сначала снять их защиту.
- ❖ Удаленное изображение не может быть восстановлено.

1. Установите переключатель **[Mode]** в положение **[CARD]**.
2. Установите переключатель **[Power]** в положение **[Player]**.
 - На дисплее появляется каталог миниатюр записанных фотографий. Если на карте памяти не записано никаких изображений, на дисплее появляется сообщение **<Нет файлов!>**.
3. Используйте **[Joystick]**, чтобы найти фотографию, которую вы хотите **удалить**.
4. Нажмите кнопку **[MENU]**.
 - На экране появится список меню.
5. Сдвиньте **[Joystick]** вверх или вниз, чтобы выбрать пункт **<Память>** и нажмите **[Joystick(OK)]**.
6. Сдвиньте **[Joystick]** вверх или вниз, чтобы выбрать пункт **<Удалить>** и нажмите **[Joystick(OK)]**.
 - Появится сообщение **<Удалить?>**.
7. Сдвиньте **[Joystick]** влево или вправо, чтобы выбрать поле **<Да>** и нажмите **[Joystick(OK)]**.
 - Выбранное изображение будет удалено.
 - Нажмите кнопку **[MENU]** для завершения настройки.

Примечания

- Функцию **Удалить** можно выбрать напрямую с помощью кнопки **[QUICK MENU]**. ⇨ стр. 27
- Если на карте памяти обнаруживается ошибочный файл изображения, на дисплей будет выведено сообщение **Ошибка чтения карты**. Это может быть вызвано кпированием изображений с других цифровых устройств.
- При форматировании карты памяти будут удалены все сохраненные на ней изображения. ⇨ стр. 100
- Чтобы защитить важные фотографии от случайного удаления, активизируйте функцию защиты изображения. ⇨ стр. 97
- Защищенное изображение удалить невозможно.

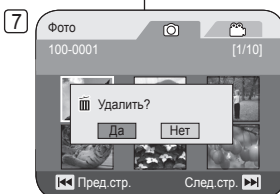
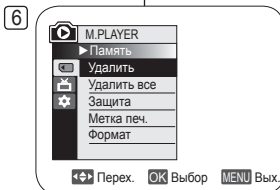
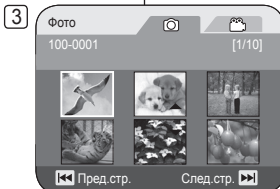

Режим цифрової фотокамери (лише VP-DC163(i)/DC165W(i)/DC165WB(i))

Видалення нерухомих і рухомих зображень (Видал.)

- ❖ Функція **Видал.** підтримується лише в **Реж.М.Play.**. ⇨ стор. 26
- ❖ Ви можете видалити нерухомі та рухомі зображення, записані на картці пам'яті.
- ❖ Якщо Ви хочете видалити захищені зображення, спочатку необхідно дезактивувати захист зображення.
- ❖ Видалене зображення не можна відновити.

1. Установіть перемикач режиму **[Mode]** на **[CARD]**.
2. Установіть перемикач живлення **[Power]** на **[Player]**.
 - З'являється список піктограм нерухомого зображення. Якщо на картці пам'яті немає записаних зображень, відображується **<Нет файлов!>** (**Файл відсутній!**).
3. Перемістіть **[Joystick]**, щоб вибрати зображення, яке потрібно видалити.
4. Натисніть кнопку **[MENU]**.
 - З'явиться список меню.
5. Перемістіть **[Joystick]** угору чи вниз, щоб вибрати **<Память>** (**Пам'ять**), потім натисніть **[Joystick(OK)]**.
6. Перемістіть **[Joystick]** угору чи вниз, щоб вибрати **<Удалить>** (**Видалити**), потім натисніть **[Joystick(OK)]**.
 - З'явиться повідомлення **<Удалить?>** (**Видалити?**).
7. Перемістіть **[Joystick]** ліворуч або праворуч, щоб вибрати **<Да>** (**Так**), потім натисніть **[Joystick(OK)]**.
 - Вибране зображення буде видалено.
 - Натисніть кнопку **[MENU]** для завершення налаштування.

Примітки

- Безпосередній доступ до функції видалення можливий шляхом використання **[QUICK MENU]**. ⇨ стор. 27
- Якщо на картці пам'яті знаходиться файл з неправильним зображенням, з'явиться повідомлення **Пом.зчит. к-и пам.** Це може бути викликано копіюванням зображень з різних цифрових приладів.
- Під час форматування картки пам'яті всі збережені зображення видалюються. ⇨ стор. 100
- Щоб установити захист важливих знімків від випадкового видалення, активуйте захист зображення. ⇨ стор. 97
- Не можна видалити захищене зображення.

Режим цифровой фотокамеры (только VP-DC163(i)/DC165W(i)/DC165WB(i))

Одновременное удаление всех изображений

Действия с 1 по 5 аналогичны тем, что описаны на стр. 98.

- Сдвиньте [Joystick] вверх или вниз, чтобы выбрать пункт <Удалить все> и нажмите [Joystick(OK)].
 - Появится сообщение <Удалить все?>.
- Сдвиньте [Joystick] влево или вправо, чтобы выбрать поле <Да> или <Нет> и нажмите [Joystick(OK)].
- Чтобы убрать меню с экрана, нажмите кнопку [MENU].

Примечания

- Функцию Удалить все можно выбрать напрямую с помощью кнопки [QUICK MENU]. ➔ стр. 27
- Удаление всех файлов с использованием опции **Удалить все** может занять довольно длительное время. Чтобы удалить все файлы намного быстрее, отформатируйте карту памяти после того, как выполните резервное копирование файлов на другое устройство хранения данных. ➔ стр. 100

6

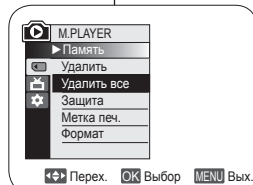

7

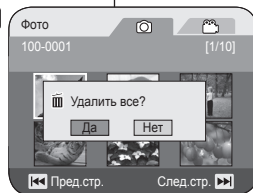

Режим цифрової фотокамери (лише VP-DC163(i)/DC165W(i)/DC165WB(i))

Видалення відразу всіх зображень

Кроки 1 – 5 є такими ж, як описано на с. 98.

- Перемістіть [Joystick] угору чи вниз, щоб вибрати <Удалить все> (Видалити все), потім натисніть [Joystick(OK)].
 - З'явиться повідомлення <Удалить все?> (Видалити все?).
- Перемістіть [Joystick] ліворуч або праворуч, щоб вибрати <Да> (Так) або <Нет> (Ні), потім натисніть [Joystick(OK)].
- Для того, щоб вийти, натисніть кнопку [MENU].

Примітки

- Безпосередній доступ до функції видалення всього можливого шляхом використання [QUICK MENU]. ➔ стр. 27
- Видалення всіх файлів за допомогою меню **Видалити все** може тривати деякий час. Для того, щоб значно швидше видалити всі файли, відформатуйте карту пам'яті після збереження резервних копій файлів на іншому пристрої пам'яті. ➔ стр. 100

Режим цифровой фотокамеры (только VP-DC163(i)/DC165W(i)/DC165WB(i))

Форматирование карты памяти (Формат)

- ❖ Функция **Формат** работает только в режиме **M.PLAYER**. ↗ стр. 26
- ❖ Функция **Формат** служит для полного удаления всех изображений и дополнительной информации с карты памяти, включая защищенные изображения.
- ❖ Функция **Формат** восстанавливает карту памяти до исходного состояния.

Внимание

1. При использовании функции **Формат** будут стерты все изображения и стерты изображения будет невозможно восстановить.
2. Установите переключатель **[Mode]** в положение **[CARD]**.
2. Установите переключатель **[Power]** в положение **[▶ (Player)]**.
 - На дисплее появляется каталог миниатюр записанных фотографий. Если на карте памяти не записано никаких изображений, на дисплее появляется сообщение **<Нет файлов!>**.
3. Нажмите кнопку **[MENU]**.
 - На экране появится список меню.
4. Сдвиньте **[Joystick]** вверх или вниз, чтобы выбрать пункт **<Память>** и нажмите **[Joystick(OK)]**.
5. Сдвиньте **[Joystick]** вверх или вниз, чтобы выбрать пункт **<Формат>** и нажмите **[Joystick(OK)]**.
 - Появится сообщение **<Формат.? Все файлы будут удал!>**.
6. Сдвиньте **[Joystick]** влево или вправо, чтобы выбрать поле **<Да>** и нажмите **[Joystick(OK)]**.
7. После завершения форматирования появляется сообщение **<Завершено!>**.
7. Чтобы убрать меню с экрана, нажмите кнопку **[MENU]**.

Примечания

- Функцию **Формат** можно выбрать напрямую с помощью кнопки **[QUICK MENU]**. ↗ стр. 27
- Если вы выполните функцию **Формат**, будут стерты все фотографии/видеокадры и стертые фотографии/видеокадры будет невозможно восстановить.
- Форматирование карты памяти на другом устройстве вызовет ошибки чтения карты памяти.
- Не выключайте питание видеокамеры в процессе форматирования.
- Невозможно отформатировать карту памяти, которая защищена при помощи флажка защиты от записи. ↗ стр. 90
- Не форматируйте карту памяти на ПК. Если вы вставите карту памяти, отформатированную на ПК, может появиться сообщение **Не отформатирована!**.

Режим цифровой фотокамеры (лише VP-DC163(i)/DC165W(i)/DC165WB(i))

Форматування картки пам'яті (Формат)

- ❖ Функция **Формат** підтримується лише в режимі **Рех.М.Плау.** ↗ стор. 26
- ❖ Ви можете використовувати функцію **Формат** для повного видалення всіх зображень та опцій на картці пам'яті, враховуючи захищені зображення.
- ❖ Функція **Формат** повертає картку пам'яті до її початкового стану.

Увага

- ❖ Якщо Ви виконаєте функцію **Формат**, усі зображення будуть повністю видалені, видалені зображення не відновлюються.
1. Установіть перемикач **[Mode]** на **[CARD]**.
 1. Установіть перемикач **[Power]** на **[▶ (Player)]**.
 - З'явиться список піктограм нерухомого зображення. Якщо на картці пам'яті немає записаних зображень, відобразиться **<Нет файлів!>** (**Файл відсутній!**).
 3. Натисніть кнопку **[MENU]**.
 - З'явиться список меню.
 4. Перемістіть **[Joystick]** угору чи вниз, щоб вибрати **<Память>** (**Пам'ять**), потім натисніть **[Joystick(OK)]**.
 5. Перемістіть **[Joystick]** угору чи вниз, щоб обрати **<Формат>** (**Формат**), потім натисніть **[Joystick(OK)]**.
 - З'явиться повідомлення **<Формат.? Все файли будут удал!>** (**Форматувати? Усі записи видаляться!**).
 6. Перемістіть **[Joystick]** ліворуч або праворуч, щоб вибрати **<Да>** (**Так**), потім натисніть **[Joystick(OK)]**.
 - З'явиться повідомлення **<Завершено!>**, коли форматування буде виконано.
 7. Для того, щоб вийти, натисніть кнопку **[MENU]**.

Примітки

- Безпосередній доступ до функції **Формат** можливий шляхом використання **[QUICK MENU]**. ↗ стор. 27
- Якщо Ви виконаєте функцію **Формат**, усі нерухомі/рухомі зображення будуть повністю видалені, видалені нерухомі/рухомі зображення не відновлюються.
- Форматування картки пам'яті за допомогою іншого приладу призведе до помилок читування з картки пам'яті.
- Не вимикайте живлення посеред процесу форматування.
- Картка пам'яті зі встановленим на збереження захистом форматуватися не буде. ↗ стор. 90
- Не форматируйте картку пам'яті на ПК. Повідомлення **Невідформатовано!** може з'явитися, якщо була вставлена картка пам'яті, відформатована на ПК.

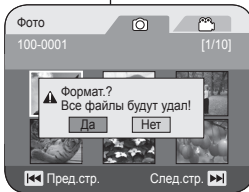
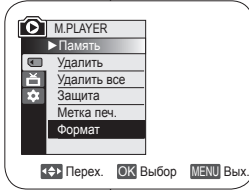
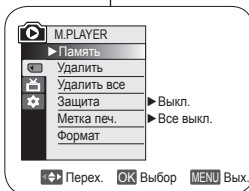

Режим цифровой фотокамеры (только VP-DC163(i)/DC165W(i)/DC165WB(i))

Запись видеоклипов (MPEG) на карту памяти

- ❖ Вы можете снимать движущиеся изображения и сохранять их на карту памяти в **M.CAMERA**. ⇨ стр. 26
- ❖ Вы можете записывать на карту памяти движущиеся изображения совместно со звуком.
- ❖ Движущееся изображение будет записываться в формате кадра 720x576.

Сохранение видеоклипа на карту памяти

1. Вставьте карту памяти.
2. Установите переключатель **[Mode]** в положение **[CARD]**.
3. Установите переключатель **[Power]** в положение **[Camera]**.
4. Нажмите кнопку **[Start/Stop]** и начнется запись изображений на карту памяти в формате MPEG4.
 - Вы можете записать фотографию на карту памяти, нажав на кнопку **[PHOTO]** вместо кнопки **[Start/Stop]**. ⇨ стр. 94
5. Чтобы остановить запись, нажмите кнопку **[Start/Stop]**.

Доступное время записи на карту памяти

	128Мбайт	256Мбайт	512Мбайт	1Гб	2Гб
Переключение изображения	Приблизит. 8 минут	Приблизит. 16 минут	Приблизит. 32 минут	Приблизит. 64 минут	Приблизит. 120 минут

Примечания

- Видеокамера DVD поддерживает карты памяти емкостью до 2 Гб.
- Если используется карта памяти емкостью 16 МБ (или менее), время записи ограничено одной минутой.
- Записанные вами видеоклипы сохраняются на карту памяти в виде файлов с расширением *.avi (avi 1.0).
- Движущиеся изображения на карте памяти имеют меньший размер и более низкое разрешение, чем движущиеся изображения, записанные на диск.
- Звук записывается в стереофоническом режиме.
- Следующие функции запрещены в **M.CAMERA: DIS, Цифр. зум, Затемнение, Автоэкспоз., Цифр. зф-т, Color Nite**.
- Во время записи на карту памяти не вставляйте и не извлекайте диск, так как при этом могут записаться шум.
- Во время записи на карту памяти не извлекайте карту памяти, так как это может привести к повреждению данных на карте памяти или самой карты памяти.
- Выключение питания видеокамеры во время доступа к карте памяти может привести к повреждению данных, хранящихся на карте памяти.

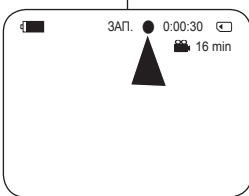
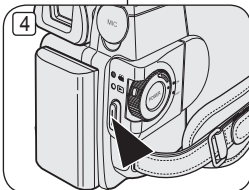

Режим цифровой фотокамеры (лише VP-DC163(i)/DC165W(i)/DC165WB(i))

Запис рухомих зображень (MPEG) на картку пам'яті

- ❖ Рухомі зображення можна записати у **Режим M.Сam**. ⇨ стор. 26
- ❖ Ви можете записати рухомі зображення зі звуком на картку пам'яті.
- ❖ Формат рухомого зображення, яке записується, на екрані становить 720x576.

Збереження рухомих зображень на картці пам'яті

1. Вставте картку пам'яті.
2. Установіть перемикач **[Mode]** на **[CARD]**.
3. Установіть перемикач **[Power]** на **[Camera]**.
4. Натисніть кнопку **[Start/Stop]**, рухомі зображення записуються на картці пам'яті в MPEG4.
 - Нерухоме зображення на картці пам'яті можна записати, натиснувши кнопку **[PHOTO]** замість кнопки **[Start/Stop]**. ⇨ стор. 94
5. Натисніть кнопку **[Start/Stop]**, щоб припинити запис.

Доступний час запису на картці пам'яті

	128Мб	256Мб	512Мб	1Гб	2Гб
Рухоме зображення	Близько 8 хв.	Близько 16 хв.	Близько 32 хв.	Близько 64 хв.	Близько 120 хв.

Примітки

- Видеокамера DVD підтримує картки пам'яті ємністю до 2 Гб.
- Час запису обмежується однією хвилиною, якщо використовується картка пам'яті ємністю 16 Мб (або менше).
- Записані Вами рухомі зображення зберігаються на картці пам'яті у форматі файлу *.avi (аві 1.0).
- Рухомі зображення на картці пам'яті мають менший розмір і нижчу чіткість, ніж зображення на диску.
- Звук записується у стерео.
- Наступні функції недоступні в **Режим M.Сam: ЦЗ3, Циф.трансф., Зникнення, Програм. АЕ, Циф. Ефекти, Color Nite**.
- Під час запису на картці пам'яті не вставляйте та не виймайте диск, тому що може записатися шум.
- Під час запису на картці пам'яті не виймайте картку пам'яті, оскільки це може пошкодити дані на картці пам'яті чи власне картку.
- Вимкнення живлення під час доступу до картки пам'яті може пошкодити дані, які на ній зберігаються.

Режим цифровой фотокамеры (только VP-DC163(i)/DC165W(i)/DC165WB(i))

Воспроизведение видеоклипов (MPEG) с карты памяти

- ❖ Функция воспроизведения видеоклипов действует только в **M.PLAYER**.
☛ стр. 26
 - ❖ Вы можете движущиеся изображения, записанные на карту памяти. Одновременно воспроизводятся стереофонический аудио сигнал.
 - ❖ Движущиеся изображения лучше смотрятся при воспроизведении на компьютере.
1. Установите переключатель [**Mode**] в положение [**CARD**].
 2. Установите переключатель [**Power**] в положение [**▶ (Player)**].
 - На дисплее появляется каталог миниатюр записанных фотографий. Если на карте памяти не записано никаких изображений, на дисплее появляется сообщение «**Нет файлов!**».
 3. Сдвиньте [**Joystick**] вверх, чтобы выделить подсветкой значок (Ⓞ) неподвижного изображения, затем сдвиньте его вправо, чтобы выделить подсветкой значок (Ⓜ) видеоклипа.
 4. С помощью [**Joystick**] выберите движущееся изображение, которое необходимо воспроизвести, а затем нажмите [**Joystick(OK)**].
 - Для отображения шести предыдущих изображений нажмите кнопку [**◀◀**] и удерживайте ее нажатой.
 - Для отображения шести следующих изображений нажмите кнопку [**▶▶**] и удерживайте ее нажатой.
 - Вы можете управлять воспроизведением, используя кнопки [**▶▶**], [**◀◀/▶▶**] и [**■(Stop)**].

Примечания

- Во время воспроизведения движущихся изображений кнопки [**MENU**] и [**QUICK MENU**] не действуют.
- При воспроизведении видеоклипов на изображении могут появиться помехи или мозаичный шум, однако это не является неисправностью.
- Записанные вами на карту памяти видеоклипы могут не воспроизводиться видеокамерами других изготовителей.
- Движущиеся изображения, записанные на другой видеокамере DVD, могут не воспроизводиться на этой видеокамере DVD.
- Чтобы воспроизвести движущиеся изображения на компьютере, необходимо установить видекодек (можно найти на компакт-диске, который прилагается к видеокамере DVD).
 - Чтобы воспроизвести записанный на карту памяти файл видеоклипа на вашем ПК, вам потребуется проигрыватель Microsoft Windows Media Плеер версии 9 или более поздней.
 - Вы можете загрузить Microsoft Windows Media Плеер с нужным вам языком интерфейса с Web-узла компании Microsoft <http://www.microsoft.com/windows/windowsmedia/download/default.asp>.
 - Движущиеся изображения, записанные на карту памяти, невозможно воспроизвести на компьютерах Macintosh.

Режим цифровой фотокамеры (лише VP-DC163(i)/DC165W(i)/DC165WB(i))

Відтворення рухомих зображень (MPEG) на картці пам'яті

- ❖ Функция відтворення рухомих зображень підтримується лише в **Реж.М.Play.**
☛ стор. 26
 - ❖ Рухомі зображення на картці пам'яті можна відтворити. Стереозвук відтворюється водночас.
 - ❖ Рухомі зображення виглядатимуть краще під час відтворення на ПК.
1. Установіть перемикач [**Mode**] на [**CARD**].
 2. Установіть перемикач [**Power**] на [**▶ (Player)**].
 - З'являється список піктограм нерухомого зображення. Якщо на картці пам'яті немає записаних зображень, з'являється повідомлення «**Нет файлів!**» (**Файл відсутній!**).
 3. Перемістіть [**Joystick**] угору, щоб виділити піктограму нерухомого зображення (Ⓞ), потім перемістіть його праворуч, щоб виділити піктограму рухомого зображення (Ⓜ).
 4. Використайте [**Joystick**] для вибору рухомого зображення, яке Ви хочете відтворити, потім натисніть [**Joystick(OK)**].
 - Для відображення попередніх шести зображень натисніть та утримуйте кнопку [**◀◀**].
 - Для відображення наступних шести зображень натисніть кнопку [**▶▶**].
 - Відтворення можна регулювати за допомогою кнопок [**▶▶**], [**◀◀/▶▶**] та [**■(Stop)**].

Примітки

- Кнопки [**MENU**] і [**QUICK MENU**] недоступні під час відтворення рухомого зображення.
- Під час відтворення рухомих зображень кадри можуть бути нерівними чи мозаичними, однак, це не є несправністю.
- Рухомі зображення, які Ви записали на картці пам'яті, не можна відтворювати на приладах інших виробників.
- Рухомі зображення, записані іншою видеокамерою DVD, не можна відтворювати на даній видеокамері DVD.
- Для відтворення рухомих зображень на ПК необхідно встановити програму Video Codec (Відеокодек) на компакт-диску, який додається до видеокамери DVD).
 - Для відтворення на ПК рухомих зображень на картці пам'яті Вам потрібна програма Microsoft Windows Media Player 9 або більш нова версія.
 - Ви можете завантажити програму Microsoft Windows Media Player, яка використовує всі мови, з сайту компанії Microsoft <http://www.microsoft.com/windows/windowsmedia/download/default.asp>.
- Рухомі зображення, записані на картці пам'яті, не можна відтворити на Macintosh.

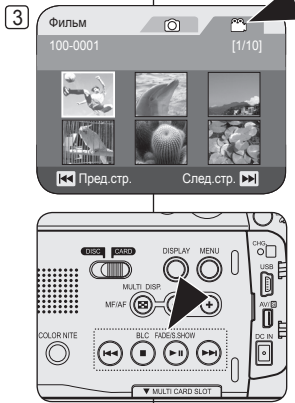

Режим цифровой фотокамеры (только VP-DC163(i)/DC165W(i)/DC165WB(i))

Запись неподвижных изображений на карту памяти во время воспроизведения DVD **DVD-RW/+RW/R+R+DL**

- ✦ Эта функция действует только в ПЛЕЕР. ↗ стр. 26
- ✦ Если во время воспроизведения диска DVD нажать кнопку **[PHOTO]**, воспроизведение диска остановится и изображение на DVD будет сохранено на карте памяти.

1. Установите переключатель **[Mode]** в положение **[DISC]**. 3
2. Установите переключатель **[Power]** в положение **[Player]**.
 - Отображается экран эскизного указателя.
3. Используя **[Joystick]**, выберите сюжет, который вы хотите воспроизвести, затем нажмите **[Joystick(OK)]** или кнопку **[▶ II]**.
 - Выбранная сцена будет воспроизводиться непрерывно.
4. Нажмите кнопку **[PHOTO]**.
 - На карту памяти записывается неподвижное изображение.
 - Во время записи неподвижного изображения воспроизведение изображения на экране останавливается, и на нем появляется экранная информация (см. рисунок в нижнем правом углу страницы).

Примечания

- Разрешение неподвижных изображений, записанных с диска DVD на карту памяти, будет равняться 640x480.
- Количество изображений, которое вы можете сохранить на карте памяти, может быть различным, в зависимости от разрешения изображения.

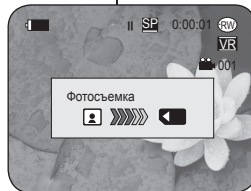
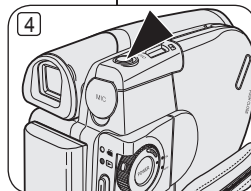
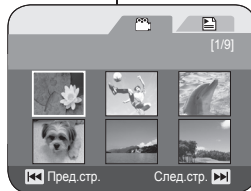

Режим цифровой фотокамери (лише VP-DC163(i)/DC165W(i)/DC165WB(i))

Запис нерухомих зображень на картку пам'яті під час відтворення DVD **DVD-RW/+RW/R+R+DL**

- ✦ Дана функція підтримується лише в Реж. прогр. ↗ стор. 26
- ✦ Якщо під час відтворення диску DVD натиснути кнопку **[PHOTO]**, диск зупиниться, і зображення на DVD буде збережене на картці пам'яті.

1. Установіть перемикач режиму **[Mode]** на **[DISC]**.
2. Установіть перемикач живлення **[Power]** на **[Player]**.
 - На екрані з'являється список піктограм.
3. Використайте **[Joystick]**, щоб вибрати епізод зі списку заголовків для відтворення, потім натисніть **[Joystick(OK)]** чи **[▶ II]**.
 - Вибраний епізод відтворюватиметься безперервно.
4. Натисніть кнопку **[PHOTO]**.
 - Нерухоме зображення записується на картку пам'яті.
 - Протягом часу, необхідного для збереження зображення, відтворення на екрані знаходиться у режимі паузи, і відображується екранне меню. (Див. малюнок праворуч)

Примітки

- Нерухомі зображення, скопійовані з DVD на картку пам'яті, зберігаються у форматі 640x480.
- Кількість зображень, які можна зберегти, відрізняється в залежності від розподільної здатності зображення.

Режим цифровой фотокамеры (только VP-DC163(i)/DC165W(i)/DC165WB(i))

Установка метки печати для неподвижных изображений (Метка печ.)

- ❖ Функция **Метка печ.** действует только в **M.PLAYER**. ↗ стр. 26
- ❖ Эта видеокамера DVD поддерживает формат печати DPOF (Digital Print Order Format).
- ❖ Вы можете автоматически печатать записанные на карту памяти изображения на принтере, поддерживающем формат DPOF.
- ❖ Настройка Метка печати доступна только при использовании карты памяти.
- ❖ Создать метку печати можно двумя способами.
 - **<Файл>**: Установка метки печати для фотографии, которая демонстрируется в данный момент на экране ЖК-дисплея. Может быть установлена печать до 999 копий.
 - **<Все файлы>**: Печать по 1 экземпляру каждого из сохраненных изображений.

1. Установите переключатель **[Mode]** в положение **[CARD]**.
2. Установите переключатель **[Power]** в положение **[▶ (Player)]**.
 - На дисплее появляется каталог миниатюр записанных фотографий. Если на карте памяти не записано никаких изображений, на дисплее появляется сообщение **<Нет файлов>**.
3. Используя **[Joystick]**, найдите фотографию, которую вы хотите пометить.
4. Нажмите кнопку **[MENU]**.
 - На экране появится список меню.
5. Сдвиньте **[Joystick]** вверх или вниз, чтобы выбрать пункт **<Память>** и нажмите **[Joystick(OK)]**.
6. Сдвиньте **[Joystick]** вверх или вниз, чтобы выбрать пункт **<Метка печ.>** и нажмите **[Joystick(OK)]**.
7. Сдвиньте **[Joystick]** вверх или вниз для выбора нужной опции **(Все выкл., Все файлы или Файл)** и нажмите **[Joystick(OK)]**.
8. Если вы выбрали **<Файл>**, сдвиньте **[Joystick]** вверх или вниз, чтобы выбрать количество копий и нажмите **[Joystick(OK)]**.
9. Чтобы убрать меню с экрана, нажмите кнопку **[MENU]**.
 - На экране показывается значок Метки печати () и количество копий.

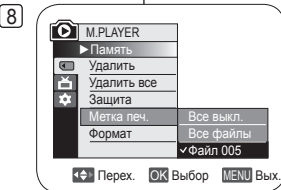

Режим цифровой фотокамеры (лише VP-DC163(i)/DC165W(i)/DC165WB(i))

Позначення зображень для друку (Позн. друку)

- ❖ Функція **Позн. друку** підтримується лише в **Реж.М.Плея.** ↗ стор. 26
- ❖ Дана відеокамера DVD підтримує формат друку DPOF (цифровий формат порядку друку).
- ❖ Ви можете автоматично надрукувати зображення, записані на картці пам'яті, на принтері, який підтримує DPOF (Цифровий формат порядку друку).
- ❖ Позначення для друку можна виконати 2 способами.
- ❖ Встановлення позначки друку можливе лише при використанні картки пам'яті.
 - **<Файл>**: Позначення для друку можна встановити на фотознімку, відображеному на РК-дисплеї. Воно встановлюється до 999.
 - **<Усі файли>**: Для друку 1 копія всіх збережених зображень.

1. Установіть перемикач **[Mode]** на **[CARD]**.
2. Установіть перемикач **[Power]** на **[▶ (Player)]**.
 - З'явиться список піктограм нерухомого зображення. Якщо на картці пам'яті немає записаних зображень, з'явиться повідомлення **<Нет файлів>** (Файл відсутній).
3. Використайте **[Joystick]** для пошуку нерухомого зображення, яке потрібно позначити.
4. Натисніть кнопку **[MENU]**.
 - З'явиться список меню.
5. Перемістіть **[Joystick]** угору чи вниз, щоб вибрати **<Память>** (Пам'ять), потім натисніть **[Joystick(OK)]**.
6. Перемістіть **[Joystick]** угору чи вниз, щоб вибрати **<Метка печати>** (Мітка друку), потім натисніть **[Joystick(OK)]**.
7. Перемістіть **[Joystick]** угору чи вниз, щоб вибрати потрібну опцію **(Все выкл. (Вимк. все), Все файлы (Усі файли) чи Файл)**, потім натисніть **[Joystick(OK)]**.
8. Якщо Ви вибираєте **<Файл>**, перемістіть **[Joystick]** угору чи вниз, щоб вибрати кількість, потім натисніть **[Joystick(OK)]**.
9. Для того, щоб вийти, натисніть кнопку **[MENU]**.
 - Відображається піктограма позначення для друку () та кількість відбитків.

Режим цифровой фотокамеры (только VP-DC163(i)/DC165W(i)/DC165WB(i))

Удаление метки печати

Чтобы удалить все метки печати, выберите опцию **<Все выкл.>**.
 Чтобы удалить метку печати с индивидуального файла, выберите файл и установите для опции **<Файл>** количество копий **<000>**.

Примечания

- Функцию **Метка печ.** можно выбрать напрямую с помощью кнопки **[QUICK MENU]**. — стр. 27
- Если метка печати установлена для опции **Файл**, вы можете задать число копий от **000** до **999**.
- Если метка печати установлена для опции **Все файлы**, вы можете задать число копий **1**.
- Если выбрана опция **Все файлы**, то для печати изображений может потребоваться длительное время, зависящее от количества сохраненных изображений.
- Принтеры с поддержкой интерфейса DPOF имеются в продаже.
- Используйте кабель USB, прилагаемый к видеокамере DVD.

Режим цифрової фотокамери (лише VP-DC163(i)/DC165W(i)/DC165WB(i))

Зняття позначки для друку

Щоб зняти всі позначки для друку, виберіть **<Вимк. все>**.
 Щоб зняти позначку для друку окремого файлу, виберіть файл і встановіть **<Файл>** на **<000>**.

Примітки

- Безпосередній доступ до функції **Позн. друк** можливий шляхом використання кнопки **[QUICK MENU]**. — стор. 27
- Якщо позначення для друку встановлене на **Файл**, Ви можете встановити кількість копій від **000** до **999**.
- Якщо позначення для друку встановлене на **Усі файли**, Ви можете встановити кількість копій **1**.
- Опція **Усі файли** може вимагати тривалого часу для виконання операції в залежності від кількості збережених зображень.
- Принтери, які підтримують DPOF, доступні у торговельній мережі.
- Використовуйте USB-кабель, який входить до комплекту відеокамери DVD.

Функция PictBridge™ (только VP-DC163(i)/DC165W(i)/DC165WB(i))

Печать фотографий – использование интерфейса PictBridge™

- ❖ Функция **PictBridge** действует только в **M.PLAYER**. → стр. 26
- ❖ В случае подключения видеокамеры DVD к принтерам, поддерживающим PictBridge (продаются отдельно), можно передавать изображения с карты памяти на принтер, выполняя несколько простых операций.
- ❖ Благодаря поддержке PictBridge можно управлять принтером напрямую с видеокамеры DVD для печати хранящихся на ней изображений. Для прямой печати хранящихся изображений с использованием функции PictBridge необходимо подсоединить видеокамеру DVD к принтеру PictBridge с помощью кабеля USB.

Подключение к принтеру (USB соедин.)

1. Выключите питание принтера.
 - Включите видеокамеру DVD, установив переключатель **[Mode]** в положение **[CARD]**.
2. Установите переключатель **[Power]** в положение **[Player]**.
 - Перемените **[Joystick]** и выберите изображение для печати.
3. Нажмите кнопку **[MENU]**.
 - На экране появится список меню.
4. Сдвиньте **[Joystick]** вверх или вниз, чтобы выбрать пункт **<Система>** и нажмите **[Joystick(OK)]**.
5. Сдвиньте **[Joystick]** вверх или вниз, чтобы выбрать пункт **<USB соедин.>** и нажмите **[Joystick(OK)]**.
6. Сдвиньте **[Joystick]** вверх или вниз, чтобы выбрать пункт **<Принтер>** и нажмите **[Joystick(OK)]**.
 - **<Компьютер>**: для подключения к компьютеру.
 - **<Принтер>**: для подключения к принтеру. (Выберите это для использования функции **<PictBridge>**.)
7. Подсоедините видеокамеру DVD к принтеру с помощью прилагаемого кабеля USB.
8. Включите принтер.
 - Через короткое время на экране автоматически появляется меню **<PictBridge>**.
 - Курсором выделено слово **<Печать>**.

4

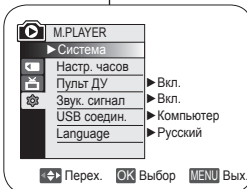

5

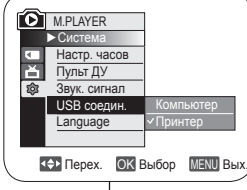

8

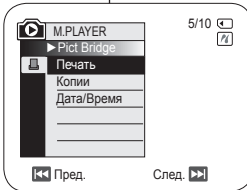

PictBridge™ (лише VP-DC163(i)/DC165W(i)/DC165WB(i))

Друк зображень за допомогою PictBridge™

- ❖ Функция **PictBridge** підтримується лише в **Рек.М.Плау.** → стр. 26
- ❖ При під'єднанні відеокамери DVD до принтерів з підтримкою PictBridge (продаються окремо) Ви можете передавати зображення з карти пам'яті безпосередньо на принтер за допомогою кількох простих операцій.
- ❖ З підтримкою PictBridge Ви можете безпосередньо керувати принтером з Вашої відеокамери DVD для друку збережених зображень. Для безпосереднього друку збережених зображень з використанням функції PictBridge Вам необхідно під'єднати відеокамеру DVD до принтера з підтримкою PictBridge за допомогою USB-кабелю.

Під'єднання до принтера (USB-з'єдн.)

1. Вимкніть живлення принтера.
 - Увімкніть відеокамеру DVD, встановіть перемикач **[Mode]** на **[CARD]**.
2. Установіть перемикач **[Power]** на **[Player]**.
 - Перемистіть **[Joystick]**, щоб вибрати зображення, яке потрібно надрукувати.
3. Натисніть кнопку **[MENU]**.
 - З'явиться список меню.
4. Перемістіть **[Joystick]** угору чи вниз, щоб вибрати **<Система>**, потім натисніть **[Joystick(OK)]**.
5. Перемістіть **[Joystick]** угору чи вниз, щоб вибрати **<USB соедин.>** (**USB-з'єдн.**), потім натисніть **[Joystick(OK)]**.
6. Перемістіть **[Joystick]** угору чи вниз, щоб вибрати **<Принтер>** (**Принтер**), потім натисніть **[Joystick(OK)]**.
 - **<Комп'ютер>** (**Комп'ютер**): Під'єднання до комп'ютера.
 - **<Принтер>** (**Принтер**): Під'єднання до принтера. (Для використання функції **<PictBridge>** виберіть її).
7. Під'єднайте відеокамеру DVD до принтера за допомогою USB-кабелю, який входить до комплекту відеокамери DVD.
8. Увімкніть живлення принтера.
 - Через короткий проміжок часу автоматично з'явиться екран меню **<PictBridge>**.
 - Курсором виділіть **<Печать>** (**Друк**).

Функция PictBridge™ (только VP-DC163(i)/DC165W(i)/DC165WB(i))

Установка количества копий

1. Сдвиньте [Joystick] вверх или вниз, чтобы выбрать пункт **<Копии>** и нажмите [Joystick(OK)].
2. Сдвиньте [Joystick] вверх или вниз, чтобы задать количество копий и нажмите [Joystick(OK)].

Установка варианта впечатывания даты/времени

3. Сдвиньте [Joystick] вверх или вниз, чтобы выбрать пункт **<Дата/Время>** и нажмите [Joystick(OK)].
4. Сдвиньте [Joystick] вверх или вниз, чтобы выбрать нужный режим показа Даты/Времени и нажмите [Joystick(OK)].
 - Режимы показа Даты/Времени: **<Выкл.>**, **<Дата>**, **<Время>**, **<Дата/Время>**.

Печать фотографий

Сдвиньте [Joystick] вверх или вниз, чтобы выбрать пункт **<Печать>**, затем нажмите [Joystick(OK)] и выбранные файлы фотографий будут распечатаны.

Отмена печати

Чтобы отменить печать изображения, нажмите кнопку [Joystick(OK)] еще раз. Появится сообщение **<Отмен>**, и печать изображения будет отменена.

Примечания

- Некоторые модели принтеров могут не поддерживать функцию впечатывания даты. Обратитесь за информацией об этом к изготовителю вашего принтера. Если принтер не поддерживает эту функцию, невозможно выполнить настройки в меню **Дата/Время**.
- PictBridge™ является зарегистрированным товарным знаком ассоциации CIPA(Camera & Imaging Products Association) и представляет собой стандарт передачи изображений, разработанный компаниями Canon, Fuji, HP, Olympus, Seiko Epson и Sony.
- Принтеры с поддержкой интерфейса PictBridge имеются в продаже.
- Используйте кабель USB, прилагаемый к видеокамере DVD.
- Во время прямой печати PictBridge используйте адаптер переменного тока для видеокамеры DVD.
В случае отключения видеокамеры DVD во время печати возможно повреждение данных на карте памяти.
- Поддерживается печать фотографий. Вы не можете печатать изображения из видеоклипов.
- В зависимости от принтера, вы можете устанавливать различные опции печати. Обращайтесь к Инструкции для пользователя, прилагаемой к принтеру.

PictBridge™ (лише VP-DC163(i)/DC165W(i)/DC165WB(i))

Налаштування кількості екземплярів для друку

1. Перемістіть [Joystick] угору чи вниз, щоб вибрати **<Копии>** (Копії), потім натисніть [Joystick(OK)].
2. Перемістіть [Joystick] угору чи вниз, щоб установити кількість екземплярів для друку, потім натисніть [Joystick(OK)].

Налаштування опції друку дати/часу

3. Перемістіть [Joystick] угору чи вниз, щоб вибрати **<Дата/Время>** (Дата/Час), потім натисніть [Joystick(OK)].
4. Перемістіть [Joystick] угору чи вниз, щоб вибрати тип відображення дати/часу, потім натисніть [Joystick(OK)].
 - Тип відображення дати/часу: **<Выкл.>** (Вимк.), **<Дата>** (Дата), **<Время>** (Час), **<Дата/Время>** (Дата та час)

Друк зображень

Перемістіть [Joystick] угору чи вниз, щоб вибрати **<Печать>** (Друк), потім натисніть [Joystick(OK)], вибраний файл із зображенням буде надрукований.

Скасування друку

Щоб скасувати друк зображення, знову натисніть кнопку [Joystick(OK)]. З'явиться повідомлення **<Отмен>** (Скас.), і друк зображення буде скасовано.

Примітки

- Опція друку дати/часу може підтримуватися не всіма принтерами. З'ясуйте у виробника Вашого принтера. Меню **Дата/Время** не можна налаштувати, якщо принтер не підтримує дану опцію.
- PictBridge™ є зареєстрованою торговельною маркою CIPA (Асоціації виробників камер і приладів відтворення зображення), стандарт передачі зображення розроблений компаніями Canon, Fuji, HP, Olympus, Seiko Epson і Sony.
- Принтери, які підтримують PictBridge, доступні у торговельній мережі.
- Використовуйте USB-кабель, який входить до комплекту відеокамери DVD.
- Під час безпосереднього друку за допомогою PictBridge використовуйте відеокамеру DVD з блоком живлення від мережі змінного струму. Вимкнення відеокамери DVD під час друку може пошкодити дані на картці пам'яті.
- Підтримується друк нерухомих зображень. Рухомі зображення для друку недоступні.
- Ви можете встановити різні опції друку в залежності від принтера. Будь ласка, для отримання більш детальної інформації див. посібник користувача принтера.

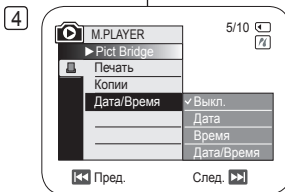

Интерфейс USB (только VP-DC163(i)/DC165W(i)/DC165WB(i))

Использование интерфейса USB

Передача цифровых изображений через шину USB

- ❖ Видеокамера DVD поддерживает оба стандарта USB 1.1 и 2.0. (В зависимости от характеристик компьютера)
- ❖ Через интерфейс USB вы можете передавать на ПК файл, записанный на карте памяти.
- ❖ Для передачи данных на компьютер необходимо установить программное обеспечение (DV Driver, Video Codec, DirectX 9.0), прилагаемое к видеокамере DVD.

Скорость передачи данных через шину USB в зависимости от системы

Высокоскоростная передача данных поддерживается только драйверами для Microsoft Windows.

- Windows 98SE/ME - полноскоростной USB
- Windows 2000 c: пакетом обновления 4 и более поздние обновления - высокоскоростной USB.
- Windows XP c: пакетом обновления 1 и более поздние обновления - высокоскоростной USB.

Системные требования

	ОС Windows	
	Минимальная	Рекомендуемая
Процессор	Intel® Pentium III™, 600МГц	Intel® Pentium 4™, 2 ГГц
ОС (Операционная система)	Windows® 98SE/ME	Windows® 2000/XP
Память	128 Мбайт	512 Мбайт
Свободное место на жестком диске	1 Гбайт или больше	2 Гбайт или больше
Разрешение дисплея	1024x768, 24-битный цвет	1024x768, 24-битный цвет
Интерфейс USB	USB 1.1	USB 2.0 High Speed

- Подключение видеокамеры DVD к компьютеру Mac с помощью интерфейса USB невозможно.
- Правильная работа гарантирована не для всех компьютеров, соответствующих указанным выше системным требованиям.

Интерфейс USB (лише VP-DC163(i)/DC165W(i)/DC165WB(i))

Використання інтерфейсу USB

Передача цифрового зображення через з'єднання USB

- ❖ Відеокамера DVD підтримує обидва стандарти USB: 1.1 і 2.0. (Залежно від специфікації ПК)
- ❖ Записаний на картці пам'яті файл можна передати на ПК за допомогою з'єднання USB.
- ❖ Для передачі даних на ПК Вам потрібно встановити програмне забезпечення (DV Driver, Video Codec, DirectX 9.0), яке входить до комплекту відеокамери DVD.

Швидкість з'єднання USB у залежності від системи

Високошвидкісне з'єднання USB підтримується лише драйверами Microsoft (Windows).

- Windows 98SE/ME - повна швидкість USB
- Windows 2000 - високошвидкісний USB на системі зі службовим пакетом 4 чи встановленим пізніше.
- Windows XP - високошвидкісний USB на системі зі службовим пакетом 1 або встановленим пізніше.



Технічні вимоги до системи

	Система Windows	
	Мінімальна конфігурація	Рекомендована конфігурація
Процесор	Intel® Pentium III™, 600МГц	Intel® Pentium 4™, 2ГГц
ОС(Операційна система)	Windows® 98SE/ME	Windows® 2000/XP
Пам'ять	128 Мб	512 Мб
Ємність жорсткого диску	1 Гб або більше	2 Гб або більше
Розподільна здатність	1024 x 768 крапок 24-бітова передача кольору	1024 x 768 крапок 24-бітова передача кольору
USB	USB1.1	USB2.0 високошвидкісний

- Інтерфейс USB між відеокамерою DVD та комп'ютером Mac неможливий.
- Виконання операцій не гарантується для всіх типів рекомендованого комп'ютерного середовища, яке згадується вище.

Интерфейс USB (только VP-DC163(i)/DC165W(i)/DC165WB(i))

Примечания

- При более медленном ПК, чем рекомендованной конфигурации, воспроизведение фильмов может не быть плавным и видеомонтаж может занимать длительное время.
- При более медленном ПК, чем рекомендованной конфигурации, при воспроизведении фильмов может наблюдаться выпадение кадров или оно может выполняться неожиданным образом.
- Intel® Pentium III™ или Pentium 4™ является товарным знаком Intel Corporation.
- Windows® является зарегистрированным товарным знаком Microsoft® Corporation.
- Названия всех других марок или продуктов являются товарными знаками их владельцев.
- В **M.CAMERA** или **M.PLAYER** перед подключением кабеля USB необходимо убедиться, что в видеокамеру DVD вставлена карта памяти. Если карта памяти не вставлена или вставлена неформатированная карта памяти, компьютер не распознает видеокамеру DVD как съемный диск.
- Для передачи потокового видео через шину USB требуются программы **Video Codec, DV Driver и DirectX 9.0**.
- При отключении кабеля USB от компьютера или видеокамеры DVD во время передачи данных процесс будет остановлен и может произойти повреждение данных.
- Если вы подсоединили кабель USB к ПК, используя USB-концентратор или если к ПК одновременно подсоединено другое устройство USB, может возникнуть конфликт устройств и соединение может не работать надлежащим образом. Если это произойдет, отсоедините все другие устройства USB и попробуйте вновь подсоединить видеокамеру.

Интерфейс USB (лише VP-DC163(i)/DC165W(i)/DC165WB(i))

Примітки

- На більш повільному ПК, ніж рекомендується, відтворення відео може бути неплavnим або редагування відео може вимагати тривалого часу.
- На більш повільному ПК, ніж рекомендується, відтворення відео може пропускати кадри чи працювати непередбачуваним чином.
- Intel® Pentium III™ або Pentium 4™ є торговими марками Intel Corporation.
- Windows® є зареєстрованою торговою маркою Microsoft® Corporation.
- Усі інші торгові марки та назви є власністю їхніх відповідних власників.
- При роботі в **Режим M.Cam** або **Реж.М.Play**, переконайтеся, що картка пам'яті вставлена до відеокамери DVD до під'єднання USB-кабелю. Якщо картки пам'яті немає чи вставлена невідформатована картка пам'яті, ПК не розпізнає відеокамеру DVD як зйомний диск.
- Для потокової передачі даних USB необхідні **Video Codec, DV Driver і DirectX 9.0**.
- Якщо при передачі даних Ви від'єднаєте USB-кабель від ПК чи відеокамери DVD, передача даних припиниться, і дані можуть бути пошкоджені.
- Якщо Ви від'єднаєте USB-кабель до ПК, використовуючи USB-концентратор, або одночасно з іншими пристроями, це може спричинити конфлікт і призвести до неправильної роботи. Якщо це трапилось, від'єднайте всі інші пристрої USB та спробуйте встановити з'єднання знову.

Интерфейс USB (только VP-DC163(i)/DC165W(i)/DC165WB(i))

Выбор устройства USB (USB соедин.)

- ❖ Функция **USB соедин.** работает только в **M.PLAYER**. ⇐ стр. 26
 - ❖ С помощью кабеля USB можно подсоединить видеокамеру DVD к компьютеру, чтобы скопировать движущиеся изображения и фотографии с карты памяти, или к принтеру, чтобы распечатать изображения.
1. Установите переключатель **[Mode]** в положение **[CARD]**.
 2. Установите переключатель **[Power]** в положение **[▶] (Player)**. 4
 3. Нажмите кнопку **[MENU]**.
 - На экране появится список меню.
 4. Сдвиньте **[Joystick]** вверх или вниз, чтобы выбрать пункт **<Система>** и нажмите **[Joystick(OK)]**.
 5. Сдвиньте **[Joystick]** вверх или вниз, чтобы выбрать пункт **<USB соедин.>** и нажмите **[Joystick(OK)]**.
 6. Сдвиньте **[Joystick]** вверх или вниз, чтобы выбрать пункт **<Компьютер>** или **<Принтер>** и нажмите **[Joystick(OK)]**.
 - Можно выбрать параметр **<Компьютер>** для использования видеокамеры DVD в качестве веб-камеры, USB накопителя или съемного диска.
 - Вы можете выбрать **<Принтер>** для использования интерфейса PictBridge. ⇐ стр. 106
 7. Чтобы убрать меню с экрана, нажмите кнопку **[MENU]**. 5

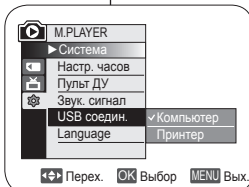
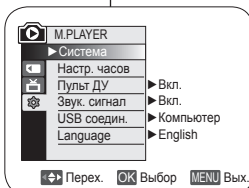

Интерфейс USB (лише VP-DC163(i)/DC165W(i)/DC165WB(i))

Вибір пристрою USB (USB-з'єдн.)

- ❖ Функція **USB-з'єдн.** підтримується лише в **Реж.М.Play.**. ⇐ стор. 26
 - ❖ За допомогою USB-кабелю Ви можете під'єднати відеокамеру DVD до комп'ютера, щоб скопіювати рухомі зображення та фотозображення з картки пам'яті, чи до принтера, щоб надрукувати зображення.
1. Установіть перемикач **[Mode]** на **[CARD]**.
 2. Установіть перемикач **[Power]** на **[▶] (Player)**.
 3. Натисніть кнопку **[MENU]**.
 - З'явиться список меню.
 4. Перемістіть **[Joystick]** угору чи вниз, щоб вибрати **<Система>**, потім натисніть **[Joystick(OK)]**.
 5. Перемістіть **[Joystick]** угору чи вниз, щоб вибрати **<USB соедин.>** (**USB-з'єдн.**), потім натисніть **[Joystick(OK)]**.
 6. Перемістіть **[Joystick]** угору чи вниз, щоб вибрати **<Компьютер>** (**Комп'ютер**) або **<Принтер>** (**Принтер**), потім натисніть **[Joystick(OK)]**.
 - Ви можете вибрати **<Компьютер>** (**Комп'ютер**) для використання відеокамери DVD у якості ПК-камери, USB-потуку чи зйомного диску.
 - Ви можете вибрати **<Принтер>** для використання функції. ⇐ стор. 106
 7. Для того, щоб вийти, натисніть кнопку **[MENU]**.

Интерфейс USB (только VP-DC163(i)/DC165W(i)/DC165WB(i))

Установка программы DV Media PRO

- ❖ Для воспроизведения на компьютере видеофайлов, записанных с помощью видеокамеры DVD, необходимо установить программу DV Media PRO.

Перед началом установки!

- ❖ Включите ПК. Закройте все другие открытые приложения.
- ❖ Загрузите компакт-диск с программным обеспечением в привод CD-ROM вашего компьютера. Через короткое время после загрузки компакт-диска автоматически появляется экран установки. Если после загрузки компакт-диска экран установки не появляется, щелкните мышью на пункте "Run" (Выполнить) в меню "Start" (Пуск), чтобы появилось диалоговое окно. Если приводу CD-ROM в вашем компьютере присвоена буква "D.", введите команду "D:\autorun.exe" и нажмите клавишу ENTER (Ввод).

Установка драйверов – DV Driver и DirectX 9.0

- ❖ DV Driver – это программный драйвер, требующийся для поддержки установления соединения с ПК. (Если он не установлен, не будут поддерживаться некоторые функции).
1. Щелкните кнопкой мыши на пункте <DV Driver> экрана установки.
 - Требуемый программы драйверов устанавливаются автоматически. Будут установлены следующие драйверы:
 - Драйвер съемного диска USB (только Windows 98SE).
 - Драйвер Web-камеры.
 2. Щелкните <Confirm>, чтобы закончить установку драйвера.
 - Пользователям Windows 98 SE необходимо перезапустить Windows.
 3. Если пакет <DirectX 9.0> не установлен, он устанавливается автоматически после установки <DV Driver>
 - После установки <DirectX 9.0> перезагрузите компьютер.
 - Если <DirectX 9.0> уже был установлен, не требуется перезапускать ПК.

Установка прикладного ПО - Video Codec

- Щелкните кнопкой мыши на пункте <Video Codec> экрана установки. <Video Codec> требуется для воспроизведения на компьютере видеофайлов, записанных с помощью видеокамеры DVD.

Интерфейс USB (лише VP-DC163(i)/DC165W(i)/DC165WB(i))

Встановлення програми DV Media Pro

- ❖ Для відтворення на ПК відеофайлів, записаних відеокамерою DVD, Вам необхідно встановити програму DV Media PRO.

Перед початком!

- ❖ Увімкніть Ваш ПК. Вийдіть з усіх інших програм, які працюють.
- ❖ Вставте компакт-диск, який входить до комплекту відеокамери, у дисковод CD-ROM. Екран налаштування автоматично з'явиться невдовзі після вставлення компакт-диску. Якщо екран налаштування не з'явиться, натисніть на "Start" (Старт) у лівій нижній кут та виберіть "Run" (Пуск) для відображення діалогового вікна. Наберіть на клавіатурі "D:\autorun.exe", а потім натисніть ENTER (ввід), якщо Ваш дисковод CD-ROM позначений як "D:дискковод".

Установка драйвера - драйвера DV та DirectX 9.0

- ❖ Драйвер DV є програмним драйвером, який необхідний для підтримки під'єднання до ПК. (Якщо він не встановлений, не будуть підтримуватися деякі функції.)
1. Натисніть <DV Driver> на екрані налаштування.
 - Необхідний програмний драйвер буде автоматично встановлений. Буде встановлено наступні драйвери:
 - Драйвер зйомного USB-диску (лише Windows 98 SE)
 - Драйвер USB ПК-КАМЕРА
 2. Натисніть <Confirm>, щоб закінчити встановлення драйвера.
 - Користувачам Windows 98 SE необхідно перезавантажити Windows.
 3. Якщо програмне забезпечення <DirectX 9.0> не встановлене, воно встановлюється автоматично після встановлення <DV Driver>.
 - Після встановлення <DirectX 9.0> ПК необхідно перезавантажити.
 - Якщо програмне забезпечення <DirectX 9.0> вже встановлене, перезавантажувати ПК не потрібно.

Установка програм - Video Codec

- Натисніть <Video Codec> на екрані налаштування. <Video Codec> (Відеокодек) необхідний для відтворення відеофайлів, записаних за допомогою даної відеокамери DVD, на ПК.

Интерфейс USB (только VP-DC163(i)/DC165W(i)/DC165WB(i))

Установка прикладного ПО – Photo Express

- Щелкните кнопкой мыши на пункте <Photo Express> экрана установки.
 - Это пакет редактирования фотографий, позволяющий пользователям редактировать изображения.

Установка прикладного ПО – Quick Time

- Щелкните кнопкой мыши на пункте <Quick Time> экрана установки.
 - Quick Time представляет собой технологию компании Apple для работы с видеозаписями, звуком, анимацией, графикой, текстом, музыкой и даже сценами виртуальной реальности (VR), охватывающими пространство в 360 градусов.

Ulead Video Studio

Настройка программы Ulead Video Studio

- Экран установки появляется автоматически после загрузки компакт-диска с программой. Чтобы начать установку следуйте выводимым на экран инструкциям. Ulead Video Studio - это программа видеомонтажа, которая позволяет редактировать видеофайлы.

Примечания

- Установите эту программу, используя компакт-диск с программным обеспечением, прилагаемый к этой видеокамере DVD. Совместимость с другими версиями компакт-диска не гарантируется.
- Для редактирования фотографий используйте программу **Photo Express**.
- Для воспроизведения на компьютере видео установите программное обеспечение в следующем порядке: **DV Driver - DirectX 9.0 - Video Codec**
- Для редактирования видеофайлов используйте программу **Ulead Video Studio**, прилагаемую к устройству.
- Для использования в качестве веб-камеры требуется установить **DV Driver**.
- Для правильного запуска DV Media Pro необходимо установить **DV Driver, Video Codec и DirectX 9.0**.
- Если появится сообщение "Digital Signature not found (Не найдена цифровая подпись)" или похожее, проигнорируйте это сообщение и продолжите установку.

Интерфейс USB (лише VP-DC163(i)/DC165W(i)/DC165WB(i))

Установка програм – Photo Express

- Натисніть <Photo Express> на екрані налаштування.
 - Це програма редагування фотографій, яка дозволяє користувачам редагувати зображення.

Установка програм – Quick Time

- Натисніть <Quick Time> на екрані налаштування.
 - QuickTime є технологією корпорації Apple для роботи з відео, звуком, анімацією, графікою, текстом, музикою та навіть епізодами з 360-градусної віртуальної реальності (VR).

Ulead Video Studio

Налаштування Ulead Video Studio

- Після вставлення компакт-диску автоматично з'явиться екран налаштування. Щоб розпочати встановлення, дотримуйтесь інструкції. Ulead Video Studio – програма редагування відео, яка дозволяє користувачам редагувати відеофайли.

Примітки

- Встановлюйте, будь ласка, використовуючи компакт-диск з програмним забезпеченням, який входить до складу комплекту даної відеокамери DVD. Ми не гарантуємо сумісність для різних версій CD.
- Для редагування фотографій використовуйте **Photo Express**.
- Для відтворення відео на ПК встановіть програмне забезпечення в такому порядку: **DV Driver - DirectX 9.0 - Video Codec**
 - Для редагування відео використовуйте програму **Ulead Video Studio**, яка входить до складу комплекту відеокамери DVD.
- Для використання ПК-камери необхідно встановити **DV Driver**.
- Для правильної роботи програмного забезпечення DV Media Pro Вам необхідно встановити **DV Driver, Video Codec і DirectX 9.0**.
- Якщо з'явиться повідомлення „Digital Signature not found (Цифровий підпис не знайдений)” або що-небудь подібне, ігноруйте це повідомлення та продовжуйте встановлення.

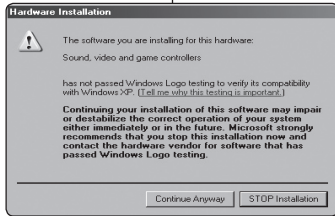

Интерфейс USB (только VP-DC163(i)/DC165W(i)/DC165WB(i))

Подсоединение к компьютеру

1. Подсоедините кабель USB к порту USB на компьютере.
2. Подсоедините второй разъем кабеля USB к гнезду USB на видеокамере DVD. (гнездо USB)
 - Если компьютер подключен к видеокамере DVD с помощью кабеля USB, можно использовать только переключатель **[Power]**, переключатель **[Mode]** и рычажок **[Zoom]**.

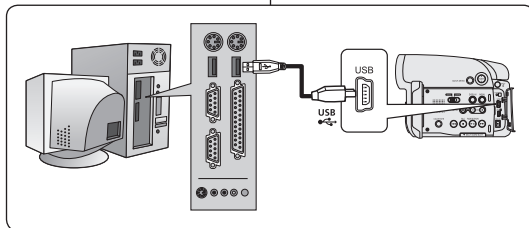

Отсоединение кабеля USB

- ❖ После завершения передачи данных, вы должны отсоединить кабель следующим образом:
1. Выберите пиктограмму съемного диска и щелкните правой кнопкой мыши, затем выберите в контекстном меню пункт "Eject" (Извлечь).
 2. Выберите "Confirm" (Подтверждаю) и отсоедините кабель USB, когда появится экран заставки Windows.

Примечания

- При отключении кабеля USB от компьютера или видеокамеры DVD во время передачи данных процесс будет остановлен и может произойти повреждение данных.
- Если подсоединить кабель USB к компьютеру через концентратор USB или одновременно подсоединить кабель USB вместе с другими устройствами USB, видеокамера DVD может работать неправильно. В этом случае удалите все устройства USB с компьютера и повторно подсоедините видеокамеру DVD.
- Чтобы подключить компьютер с помощью кабеля USB, следует для параметра <Подключ. USB> установить значение <Компьютер>. ➔ стр. 110

Интерфейс USB (лише VP-DC163(i)/DC165W(i)/DC165WB(i))

Під'єднання до ПК

1. Під'єднайте USB-кабель до гнізда USB на ПК.
2. Під'єднайте інший кінець USB-кабелю до гнізда USB на відеокамері DVD. (гніздо USB)
 - Якщо ПК під'єднано до відеокамери DVD за допомогою USB-кабелю, можна керувати лише перемикачем живлення **[Power]**, перемикачем режиму **[Mode]**, перемикачем трансфокації **[Zoom]**.

Від'єднання кабелю USB

- ❖ Після завершення передачі даних необхідно від'єднати кабель наступним чином:
1. Виберіть піктограму зйомного диску та натисніть на неї правою кнопкою миші для того, щоб вибрати "Eject" (Виймання).
 2. Виберіть "Confirm" (Підтвердити) та від'єднайте USB-кабель, коли з'явиться спливаюче вікно.

Примітки

- Якщо при передачі даних Ви від'єднаєте USB-кабель від ПК чи відеокамери DVD, передача даних припиниться, і дані можуть бути пошкоджені.
- Якщо під'єднати USB-кабель до ПК за допомогою USB-концентратора чи водночас під'єднати USB-кабель разом з іншими пристроями USB, відеокамера DVD може працювати неправильно. Якщо це трапилось, від'єднайте всі пристрої USB від ПК та під'єднайте відеокамеру DVD знову.
- Потрібно встановити <USB Connect> на <Computer>, щоб під'єднатися до ПК через кабель USB. ➔ стр. 110

Интерфейс USB (только VP-DC163(i)/DC165W(i)/DC165WB(i))

Использование функции “Web-камера”

- ❖ Эта функция работает только в **КАМЕРА**. ↖ стр. 26
- ❖ Для использования функции Web-камеры, на ПК должно быть установлено программное обеспечение **DV Driver, Video Codec** и **DirectX 9.0**.
- ❖ Эту видеокамеру DVD можно использовать как веб-камеру.
- ❖ С помощью видеокамеры DVD можно участвовать в видеоконференциях при подключении к веб-узлу, обеспечивающему данные функции.
- ❖ При использовании этой видеокамеры DVD для видеоконференций (например NetMeeting) голосовая связь может не поддерживаться в зависимости от используемого программного обеспечения для видеоконференций. В этом случае, чтобы обеспечить голосовую связь, подсоедините внешний микрофон к звуковой карте компьютера.
- ❖ С помощью видеокамеры DVD и установленной программы Net-meeting можно участвовать в видеоконференции.
- ❖ Размер изображения с Web-камеры (в случае использования функции Web-камеры максимальная частота кадров передаваемого изображения составляет 12.5 кадр/с).
 - 640X480 пикселей (VGA) для соединения через интерфейс USB 2.0.
- ❖ Если компьютер подключен к видеокамере DVD с помощью кабеля USB, можно использовать только переключатель **[Power]**, переключатель **[Mode]** и рычажок **[Zoom]**.

1. Установите переключатель **[Mode]** в положение **[DISC]**.
2. Установите переключатель **[Power]** в положение **[Camera]**.
3. Подсоедините один разъем кабеля USB к гнезду USB на видеокамере DVD, а другой разъем к гнезду USB на компьютере.

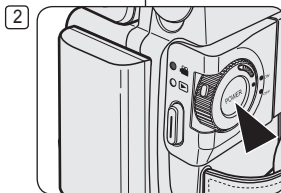
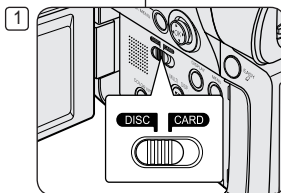

Интерфейс USB (лише VP-DC163(i)/DC165W(i)/DC165WB(i))

Використання функції ПК-камери



- ❖ Дана функція підтримується лише в **Реж. камери**. ↖ стор. 26
- ❖ Для використання функції ПК-камери на комп'ютері повинні бути встановлені програми **DV Driver, Video Codec** і **DirectX 9.0**.
- ❖ Дану відеокамеру DVD можна використовувати як ПК-камеру.
- ❖ Якщо Ви під'єднаєтеся до сайту, який забезпечує функції відеочату, Ви зможете використовувати свою відеокамеру DVD для таких функцій.
- ❖ Під час використання відеокамери DVD для участі у відеоконференції (наприклад, у NetMeeting), мовний зв'язок може не підтримуватися, що залежить від програмного забезпечення відеоконференції. У такому випадку під'єднайте зовнішній мікрофон до звукової плати ПК для здійснення мовного зв'язку.
- ❖ Використовуючи відеокамеру DVD з ПК зі встановленою програмою Net-meeting, Ви можете брати участь у відеоконференції.
- ❖ Розмір екрана ПК-камери (Частота передачі відеокадрів для функції ПК-камери становить максимально 12.5 кадрів/с)
 - 640X480(VGA) пікселів для під'єднання USB 2.0.
- ❖ Якщо ПК під'єднано до відеокамери DVD за допомогою USB-кабелю, можна керувати лише перемикачем **[Power]**, перемикачем **[Mode]**, перемикачем трансфокації **[Zoom]**.

1. Установіть перемикач **[Mode]** на **[DISC]**.
2. Установіть перемикач **[Power]** на **[Camera]**.
3. Під'єднайте один кінець USB-кабелю до гнізду USB на відеокамері DVD, а інший кінець – до з'єднувача USB на Вашому комп'ютері.

Интерфейс USB (только VP-DC163(i)/DC165W(i)/DC165WB(i))**Использование функции передачи потокового видео через шину USB**

- ❖ Эта функция работает в **КАМЕРА** и **ПЛЕЕР**. ↗ стр. 26
 - ❖ Для передачи потокового видео через шину USB, на ПК должно быть установлено программное обеспечение **DV Driver, Video Codec** и **DirectX 9.0**.
 - ❖ Можно просматривать видеоизображение с видеокамеры DVD на компьютере, используя потоковую передачу через интерфейс USB.
 - ❖ Изображение можно также хранить как движущееся изображение в файле формата "avi" на компьютере.
1. Подсоедините один разъем кабеля USB к гнезду USB на видеокамере DVD, а другой разъем - к гнезду USB на компьютере.
 2. Установите и запустите прикладную программу Windows Movie Maker или Ulead VIDEO Studio, имеющиеся на прилагаемом к камере компакт-диске.
 - Подробные инструкции по использованию программы Ulead VIDEO Studio смотрите в оперативной справке этой программы.
 - Программа Windows Movie Maker предназначена для пользователей ОС Windows ME и XP (C:\program files\Movie maker\moviemk.exe)



Использование функции съемного диска

- ❖ Подсоединившись через шину USB, вы можете легко передавать данные из карты памяти на ПК без использования дополнительных плат расширения.
1. Установите переключатель **[Mode]** в положение **[CARD]**, установите переключатель **[Power]** в положение [ (Camera)] или [ (Player)].
 2. Подсоедините один разъем кабеля USB к гнезду USB на видеокамере DVD, а другой разъем - к гнезду USB на компьютере.
 3. Чтобы убедиться в том, что операционная система надлежащим образом распознала съемный диск, откройте Проводник Windows (Windows Explorer) и найдите съемный диск.

Интерфейс USB (лише VP-DC163(i)/DC165W(i)/DC165WB(i))**Використання функції потокового USB**

- ❖ Дана функція підтримується обома **Реж. камери** і **Реж. прогр.** ↗ стор. 26
 - ❖ Для використання потокового USB на комп'ютері повинні бути встановлені програми **DV Driver, Video Codec** і **DirectX 9.0**.
 - ❖ Ви можете переглядати відео, зроблене за допомогою відеокамери DVD, на своєму ПК, використовуючи потік USB.
 - ❖ Також можна зберігати його як рухоме зображення в форматі файлу "avi" на ПК.
1. Під'єднайте один кінець USB-кабелю до гнізда USB на відеокамері DVD, а інший кінець – до гнізда USB на Вашому комп'ютері.
 2. Установіть і запустіть програму Windows Movie Maker чи Ulead VIDEO Studio з компакт-диску.
 - Більш детальні вказівки стосовно використання Ulead VIDEO Studio можна отримати за допомогою функції довідки у даній програмі.
 - Windows Movie Maker застосовується користувачами Windows ME й XP. (C:\program files\Movie maker\moviemk.exe)

Використання функції зйомного диску

- ❖ Проста передача даних з карти пам'яті на ПК без додаткових карток за допомогою з'єднання USB.
1. Установіть перемикач **[Mode]** на **[CARD]**, установіть перемикач **[Power]** на [ (Camera)] чи [ (Player)].
 2. Під'єднайте один кінець USB-кабелю до гнізда USB на відеокамері DVD, а інший кінець – до гнізда USB на Вашому комп'ютері.
 3. Для того, щоб перевірити, чи зйомний диск був розпізнаний правильно, відкрийте програму Windows Explorer та знайдіть зйомний диск.

Уход за видеокамерой

Использование видеокамеры DVD за границей

- ❖ В разных странах и регионах используются разные системы цветного телевидения и сети переменного тока с разными параметрами.
- ❖ Перед использованием видеокамеры DVD за рубежом следует проверить следующие.

Источники питания

- Видеокамеру DVD можно использовать в любой стране и регионе, где имеются источники питания напряжением 100 - 240 В, 50/60 Гц.
- В случае необходимости используйте соответствующий переходник для вилки сетевого шнура, в зависимости от конструкции местной розетки сети переменного тока.

Система цветного телевидения

Вы можете просматривать ваши записи на экране встроенного ЖК-дисплея и в видеоскачате.

Однако, чтобы просмотреть записи на телевизоре или скопировать их на внешнее устройство, например видеомагнитофон/проигрыватель/устройство записи DVD, на телевизор или внешнем устройстве должна быть установлена система PAL и должны иметься соответствующие аудио-/видеогнезда. В противном случае вам может понадобиться транскодер (преобразователь форматов PAL-NTSC).

Страны/регионы, где используется система PAL

Австралия, Австрия, Бельгия, Болгария, Великобритания, Венгрия, Германия, Голландия, Гонконг, Греция, Дания, Египет, Индия, Ирак, Иран, Испания, Китай, Кувейт, Ливия, Малайзия, Норвегия, о-в Маврикий, Румыния, Саудовская Аравия, Сингапур, Сирия, Словакия, СНГ, Таиланд, Тунис, Финляндия, Франция, Чехия, Швейцария, Швеция, и т.д.

Страны/регионы, где используется система NTSC

Багамские о-ва, Канада, Мексика, США, Тайвань, Филиппины, Центральная Америка, Южная Корея, Япония, и т.д.

Примечание

Снимать с помощью видеокамеры DVD и просматривать изображения на ЖК-дисплее можно в любой точке мира.

Технічне обслуговування

Використання відеокамери DVD за кордоном

- ❖ У різних країнах використовуються різні системи кольорового телебачення та мережі живлення.
- ❖ Перед тим, як використовувати свою відеокамеру DVD за кордоном, переконайтесь у наступному.

Джерела живлення

- З блоком живлення від мережі змінного струму з напругою від 100 до 240 В і частотою 50/60 Гц Ви можете використовувати свою відеокамеру DVD у будь-якій країні чи регіоні.
- У разі необхідності використовуйте доступні у торгівельній мережі адаптери в залежності від місцевої конструкції стінної розетки.

Система кольорового телебачення

Ви можете переглядати свої записи за допомогою вбудованого РК-дисплея та вidoшукача.

Однак для перегляду Ваших записів на телевізорі чи копіювання їх на зовнішній пристрій, наприклад, відеомагнитофон/DVD-магнитофон/програвач, потрібно, щоб телевізор або зовнішній пристрій були сумісними зі стандартом PAL та мали відповідні гнізда для аудіо-/відеоцигнала. У протилежному випадку Вам може знадобитися транскодер відеоформату (Конвертер формату PAL-NTSC).

Країни / регіони, де використовується система PAL

Австралія, Австрія, Бельгія, Болгарія, Китай, СНД, Чеська республіка, Данія, Єгипет, Фінляндія, Франція, Німеччина, Греція, Велика Британія, Нідерланди, Гонконг, Угорщина, Індія, Іран, Ірак, Кувейт, Лівія, Малайзія, Маврикій, Норвегія, Румунія, Саудівська Аравія, Сингапур, Словацька республіка, Іспанія, Швеція, Швейцарія, Сирія, Таїланд, Туніс і т. д.

Країни / регіони, де використовується система NTSC

Багамські острови, Канада, Центральна Америка, Японія, Корея, Мексика, Філіппіни, Тайвань, Сполучені Штати Америки і т.д.

Примітка

Ви можете робити записи своєю відеокамерою DVD та переглядати зображення на РК-дисплеї з будь-якого місця світу.

Устранение неполадок

Устранение неполадок

- Прежде, чем обращаться в уполномоченный сервисный центр компании Samsung, проведите следующие простые проверки. Это может сэкономить вам время и избавить от ненужного посещения сервисного центра.

Вывод на ЖК-дисплей информации самодиагностики в <КАМЕРА/ПЛЕЕР>

Информация	Мигание	Информирует о том, что...	Действия
	Медленно	Аккумуляторная батарея почти разрядилась	Замените батарею на заряженную.
	Медленно	Отсутствует диск в видеокамере DVD.	Вставьте диск в видеокамеру.
	Медленно	Недостаточно памяти для выполнения записи.	Замените диск на новый. Сотрите записанные изображения.
	Медленно	Если диск вставлен, то он не распознается видеокамерой DVD.	Извлеките и вновь загрузите диск. Попробуйте загрузить другой диск. Отформатируйте диск. (DVD-RW/+RW)
	Медленно	Диск закрыт.	Чтобы выполнить запись на диск DVD-RW, отмените закрытие сессий на нем.
	Медленно	Открыта крышка.	Закройте крышку.

Внимание!

В случае конденсации влаги прежде чем использовать камеру положите ее на некоторое время в другое место

- Что такое конденсация влаги?**
Конденсация влаги возникает, когда видеокамера переносится в место с существенно отличающейся температурой. Иными словами, водяные пары в воздухе превращаются в водяные капли вследствие разницы температур и вода конденсируется в виде капель росы на внутренних или внешних линзах объектива видеокамеры, а также на отражающей линзе и поверхности диска, которые используются при воспроизведении. В этом случае функции записи и воспроизведения видеокамеры временно невозможно будет использовать. Кроме того, это может привести к неправильной работе или повреждению видеокамеры, если конденсация произошла, когда устройство было включено.
- Что можно сделать?**
Выключите питание и отсоедините батарейный блок и оставьте видеокамеру в сухом месте на 1–2 часа.
- Когда происходит конденсация влаги?**
Если устройство перенести в место с более высокой температурой или при резком использовании в месте с высокой температурой возникает конденсация влаги.
1) При съемке на улице в холодную погоду зимой и последующем использовании в помещении.
2) При съемке на улице в жаркую погоду после нахождения в помещении или в автомобиле, где использовался кондиционер.

Пошук та усунення несправностей

Пошук та усунення несправностей

- Перед зверненням до авторизованого сервісного центру компанії Samsung виконайте наступну нескладну перевірку. Ви можете зекономити час і витрати, не зробивши непотрібного дзвінка.

Дисплей самодіагностики у <КАМЕРА/ПЛЕЕР> (Реж. камери/Реж. прог.)

Дисплей	Мігання	Інформує про те, що...	Дія
	Повільно	Аккумуляторна батарея майже розряджена.	Вставте заряджену батарею.
	Повільно	У видеокамері DVD відсутній диск.	Вставте диск.
	Повільно	Недостатньо пам'яті для запису.	Вставте новий диск. Видаліть записане зображення.
	Повільно	Якщо вставлений диск не розпізнається видеокамерою DVD.	Вийміть і знову вставте диск. Спробуйте інший диск. Форматування диска. (DVD-RW/+RW)
	Повільно	Диск фіналізований.	Для запису на диск DVD-RW скажіть його фіналізацію.
	Повільно	Відкрита кришка.	Закрийте кришку.

Обережно

Якщо має місце конденсація роси, відкладіть видеокамеру DVD на деякий час перед використанням.

- Що таке конденсація роси?**
Конденсація роси має місце, якщо видеокамера переноситься туди, де температура значно відзначається від температури попереднього місця. Інакше кажучи, водяна пара в повітрі перетворюється на росу через різницю температур та конденсується у вигляді роси на зовнішніх або внутрішніх лінзах видеокамери, на лінзі відбиття, а також поверхні диску, що пов'язано з відтворенням. У такому випадку тимчасово не можна користуватися функціями запису чи відтворення видеокамери. Це також може спричинити неправильну роботу чи пошкодження видеокамери під час використання приладу з увімкненим живленням, якщо є конденсація роси.
- Що можна зробити?**
Вимкніть живлення, від'єднайте аккумуляторну батарею та залиште в сухому місці на 1–2 години перед використанням.
- Коли має місце конденсація роси?**
Якщо прилад перенести в місце, температура якого вища, ніж температура попереднього місця, чи почати раптово використовувати у спекотному місці, виникне конденсація.
1) Якщо записувати на вулиці в холодну погоду взимку та використовувати видеокамеру після цього у приміщенні.
2) Якщо записувати на вулиці у спекотну погоду після перебування у приміщенні чи автомобілі, де працював кондиціонер повітря.

Устранение неполадок

Вывод на ЖК-дисплей информации самодиагностики в <M.CAMERA/M.PLAYER> (только VP-DC163(i)/DC165W(i)/DC165WB(i))

Информация	Мигание	Информирует о том, что...	Действия
Нет карты памяти!	Медленное (M.CAMERA) - (M.PLAYER)	В видеокамеру DVD вставлена карта памяти.	Вставьте карту памяти.
Карта памяти заполнена	Медленное	Недостаточно памяти для записи.	Замените карту памяти на новую. Удалите записанное изображение.
Ошибка чтения карты	Медленное	Воспроизведение на видеокамере DVD невозможно.	Отформатируйте карту памяти или вставьте карту памяти, записанную на этой видеокамере DVD.
Ошибка зап. на карту	Медленное	Запись на видеокамере DVD невозможна.	Отформатируйте карту памяти или замените ее на новую.
Не отформатирована!	Медленное	Требуется отформатировать карту памяти.	Отформатируйте карту памяти. ↵стр. 100
Нет файлов!	-	На карте памяти отсутствуют записанные изображения.	Запишите новые изображения.

Пошук та усунення несправностей

Дисплей самодіагностики в <M.CAMERA/M.PLAYER> (Режим M.Cam/Реж.М.Play.) (лише VP-DC163(i)/DC165W(i)/DC165WB(i))

Дисплей	Миготіння	Інформує про те, що...	Дія
Нет карты памяти! (Відс.к-тка пам-ті!)	Повільне (Режим M.Cam) - (Реж.М.Play.)	У відеокамері DVD немає карти пам'яті.	Вставте картку пам'яті.
Карта памяти заполнена (Картку пам'яті заповнено)	Повільне	Недостатньо пам'яті для запису.	Вставте нову картку пам'яті. Видаліть записане зображення.
Ошибка чтения карты (Пом.зчит. к-и пам.)	Повільне	Відеокамера DVD не може відтворювати.	Відформатуйте картку пам'яті чи вставте картку пам'яті, записану на даній відеокамері DVD.
Ошибка зап. на карту (Пом. зап. к-и пам.)	Повільне	Відеокамера DVD не може записувати.	Відформатуйте картку пам'яті чи вставте нову картку пам'яті.
Не отформатирована! (Невідформатовано!)	Повільне	Картку пам'яті потрібно відформатувати.	Відформатуйте картку пам'яті. ↵стор. 100
Нет файлов! (Файл відсутній!)	-	На картці пам'яті немає записаних зображень.	Запишіть нові зображення.

Устранение неполадок

- ❖ Если эти инструкции не помогут вам устранить проблему, обращайтесь в ближайший уполномоченный сервисный центр компании Samsung.



Проблема	Причина/ Устранение
Не удается включить видеокамеру DVD.	<ul style="list-style-type: none"> Проверьте аккумуляторную батарею или блок питания от сети переменного тока.
Видеокамера DVD автоматически отключается.	<ul style="list-style-type: none"> Видеокамера DVD находится в режиме ожидания более 5 минут и не используется. Чтобы включить видеокамеру DVD, нажмите кнопку [Start/Stop]. Батарейный блок полностью разряжен. Замените его на полностью заряженный батарейный блок.
Аккумуляторная батарея разряжается слишком быстро.	<ul style="list-style-type: none"> Слишком низкая температура воздуха. Аккумуляторная батарея не была заряжена полностью. Срок службы аккумуляторной батареи закончился, и она не может быть нормально заряжена. Используйте другую аккумуляторную батарею.
При съемке объекта на темном фоне появляется вертикальная полоса.	<ul style="list-style-type: none"> Контрастность между объектом и фоном слишком велика для нормальной работы видеокамеры DVD. Используйте дополнительный источник освещения для подсветки фона с целью уменьшения контраста или используйте во время съемки функцию BLC (Компенсация яркого фона), если вы снимаете объект на ярком фоне.
Изображение в видоискателе размытое.	<ul style="list-style-type: none"> Объектив видоискателя не был отрегулирован. Перемещайте движок регулировки фокусировки видоискателя до получения четкого изображения символов и сообщений на экране видоискателя.
Автоматическая фокусировка не работает.	<ul style="list-style-type: none"> Проверьте, не установлен ли режим "Ручная фокусировка". Если выбрана ручная фокусировка, автоматическая фокусировка не работает.
В случае выключения и повторного включения питания вместо обычного экрана отображается синий экран.	<ul style="list-style-type: none"> Если подключен адаптер переменного тока, отсоедините кабель, включите питание, а затем снова подсоедините кабель. Если подсоединен аккумулятор, отсоедините его, включите питание, а затем снова его подсоедините.

Пошук та усунення несправностей



- ❖ Якщо дотримання даних інструкцій не вирішить Вашу проблему, зверніться до найближчого авторизованого сервісного центру Samsung.

Симптом	Пояснення/Вирішення
Вам не можете ввімкнути видеокамеру DVD.	<ul style="list-style-type: none"> Перевірте аккумуляторную батарею чи блок живлення від мережі змінного струму.
Видеокамера DVD автоматично вимикається.	<ul style="list-style-type: none"> Видеокамера DVD перебувала у режимі очікування та не використовувалася більше 5 хвилин. Щоб ввімкнути видеокамеру DVD, натисніть кнопку [Start/Stop]. Аккумуляторна батарея повністю розряджена. Замініть її повністю зарядженою аккумуляторною батареєю.
Заряд швидко закінчується.	<ul style="list-style-type: none"> Надто низька атмосферна температура. Аккумуляторна батарея заряджена не повністю. Аккумуляторна батарея повністю розряджена, її не можна перезарядити, використайте іншу батарею.
Під час запису темного фону на екрані з'являється вертикальна смужка.	<ul style="list-style-type: none"> Занадто великий контраст між об'єктом і фоном для нормальної роботи видеокамери DVD. Зробіть фон світлім, щоб зменшити контраст, або використайте функцію BLC (компенсації перевідбитого світла) під час запису у світлому середовищі.
Зображення у видошукачі нечітке.	<ul style="list-style-type: none"> Об'єктиввидошукача не налаштований. Налаштуйте ручку керування видошукача, поки індикатори, відображені на видошукачі, не вийдуть до чіткого фокусу.
Не працює автофокус.	<ul style="list-style-type: none"> Перевірте меню ручного фокусу. Автофокус не працює в режимі ручного фокусу.
При вимиканні та подальшому відновленні живлення замість звичайного з'являється синій екран.	<ul style="list-style-type: none"> Якщо під'єднано блок живлення від мережі постійного струму, вимійть шнур, увімкніть перемикач живлення, а потім під'єднайте його знову. Якщо під'єднана батарея, від'єднайте її, вимкніть перемикач живлення, а потім під'єднайте її знову.

Устранение неполадок

Проблема	Причина/Устранение
При нажатии кнопки [Start/Stop] запись не начинается.	<ul style="list-style-type: none"> Убедитесь в том, что переключатель [Power] установлен в положение [ (Camera)]. На диске недостаточно свободного места. Замените диск на новый или переформатируйте диск. Сессии диска закрыты. Чтобы записать на него дополнительные изображения, отмените закрытие диска. Видеокамера DVD сильно нагрелась. Выключите питание и дайте ей некоторое время остыть.
Диск не распознается и открывается крышка отсека для диска.	<ul style="list-style-type: none"> Диск поврежден. Замените его на новый диск.
При нажатии кнопки [▶ II] не начинается воспроизведение.	<ul style="list-style-type: none"> Убедитесь в том, что переключатель [Power] установлен в положение [ (Player)]. Проверьте совместимость диска с видеокамерой. Проверьте, что диск вставлен правильно - стороной для записи в сторону видеокамеры DVD. Диск, содержащий данные, которые были записаны с помощью других устройств, может неправильно работать в этой видеокамере DVD.

Пошук та усунення несправностей

Симптом	Пояснення/Вирішення
При натисканні кнопки [Start/Stop] запис не починається.	<ul style="list-style-type: none"> Перевірте, чи перемикач живлення [Power] встановлено на [ (Camera)]. На диску не досить вільного місця. Замініть його новим або відформатуйте. Диск був фіналізований. Зробіть диск доступним для запису додаткових зображень. Відеокамера DVD занадто гаряча. Вимкніть живлення та дайте їй деякий час охолонути.
Диск не розпізнаний, і кришка відділення для диску відкривається.	<ul style="list-style-type: none"> Диск пошкоджений. Замініть диск новим.
При натисканні кнопки [▶ II] відтворення не починається.	<ul style="list-style-type: none"> Перевірте, чи перемикач живлення [Power] встановлено на [ (Player)]. Перевірте сумісність диску. Перевірте правильність вставлення диску, який повинен бути повернутий записуючою стороною до відеокамери DVD. Диск з даними, які були записані за допомогою інших пристроїв, може неправильно працювати з даною відеокамерою DVD.

Устранение неполадок

Проблема	Причина/ Устранение
При воспроизведении изображение на экране неожиданно пропало.	<ul style="list-style-type: none"> Проверьте, подключен ли надлежащим образом источник питания (аккумуляторная батарея или блок питания от сети переменного тока).
Не удается воспроизвести записанный диск <DVD-RW/+RW/-R/+R DL>.	<ul style="list-style-type: none"> Диск, содержащий данные, которые были записаны с помощью других устройств, может неправильно работать в этой видеокамере DVD. Диск DVD-RW, записанный в режиме VR, невозможно воспроизвести с помощью устройства записи, которое не поддерживает режим VR. См. руководство пользователя воспроизводящего устройства, чтобы проверить совместимость.
Не удается воспроизвести записанный диск DVD-RW/+RW/-R/+R DL на компьютере.	<ul style="list-style-type: none"> Почистите диск с помощью специальной чистящей салфетки. Закройте сессии на диске (кроме DVD+RW).
При нажатии переключателя [OPEN] крышка отсека для диска не открывается.	<ul style="list-style-type: none"> Проверьте, подключен ли надлежащим образом источник питания (аккумуляторная батарея или блок питания от сети переменного тока). Отсоедините батарейный блок от видеокамеры DVD и снова его установите. Убедитесь, что батарейный модуль заряжен. Закройте сессии на диске было прервано путем выключения видеокамеры DVD. Включите видеокамеру DVD и извлеките диск после закрытия на нем сессий.
Крышка отсека для диска не открывается.	<ul style="list-style-type: none"> Убедитесь, что ремешок не спутан. Убедитесь, что диск вставлен правильно.

Пошук та усунення несправностей

Симптом	Пояснення/Вирішення
Відтворення на екрані несподівано переривається.	<ul style="list-style-type: none"> Перевірте правильність під'єднання та стабільність живлення (аккумуляторної батареї чи блока живлення від мережі змінного струму).
Не вдається відтворити записаний диск <DVD-RW/+RW/-R/+R DL>.	<ul style="list-style-type: none"> Диск з даними, які були записані за допомогою інших пристроїв, може неправильно працювати з даною відеокамерою DVD. Диск DVD-RW, записаний у режимі відеозапису, не можна відтворити за допомогою програвача, який не підтримує режим відеозапису. Зверніться до посібника користувача пристрою відтворення для перевірки його на сумісність.
Не вдається відтворити записаний диск DVD-RW/+RW/-R/+R DL на ПК.	<ul style="list-style-type: none"> Очистіть диск за допомогою тканини для протирання. Фіналізуйте диск (окрім DVD+RW).
При натисканні перемикача відкривання [OPEN] кришка диску не відкривається.	<ul style="list-style-type: none"> Перевірте правильність під'єднання та стабільність живлення (аккумуляторної батареї чи блока живлення від мережі змінного струму). Від'єднайте акумуляторну батарею від відеокамери DVD та встановіть її знову. Переконайтесь у тому, що акумуляторна батарея заряджена. Фіналізація диску була призупинена через вимкнення відеокамери DVD. Увімкніть відеокамеру DVD та вийміть диск після його фіналізації.
Не вдається закрити кришку диску.	<ul style="list-style-type: none"> Переконайтесь, що наручний ремінець не заплутався. Переконайтесь у тому, що диск правильно встановлений.

Устранение неполадок

Установка параметров меню

Основное меню	Подменю	Функции	Доступный режим				Стр.
			КАМЕРА	ПЛЕЕР	M.CAMERA*	M.PLAYER*	
Камера	Автозспоз.	Выбор функции программ АЗ	✓				53
	Баланс бел.	Установка баланса белого	✓		✓		55
	Цифр. зф-т	Установка цифрового слешдфефта	✓				57
	Кино 16:9	Установка функции широкого экрана 16:9	✓				59
	DIS	Выбор цифровой стабилизации изображения	✓				60
	Цифр. зум	Выбор цифровой трансфокации	✓				61
Запись	Рек. записи	Выбор скорости записи	✓	✓			42
	AV Вход/Вых.	Выбор Входа/Выхода аудио/ видео		✓			85
	Вырез. ветра	Минимизация шума ветра	✓				50
Память *	Кач-во фото	Выбор качества фотографии	✓	✓			92
	Удалить	Удаление файлов				✓	98
	Удалить все	Удаление всех файлов				✓	99
	Защита	Предотвращение случайного стирания на карте памяти				✓	97
	Метка печ.	Метка изображений, записанных на карте памяти, для печати				✓	104
	Формат	Форматирование карты памяти				✓	100
	Номер файла	Варианты нумерации файлов			✓		93
	Закрыть диск	Закрытие диска	✓				82
Диск-менедж.	Отмена закр.	Отмена закрытия диска	✓				84
	Формат	Форматирование диска	✓				81
	Инф. о диске	Предоставление информации о диске	✓	✓			79
	Яркость ЖКД	Установка яркости экрана ЖК-дисплея	✓	✓	✓	✓	36
Дисплей	Цвет ЖКД	Установка цвета экрана ЖК-дисплея	✓	✓	✓	✓	36
	Дата/Время	Параметры нумерации файлов	✓	✓	✓	✓	37

■ : только VP-DC161(i)/DC161W(i)/DC161WB(i)/DC163(i)/DC165W(i)/DC165WB(i)

* : только VP-DC163(i)/DC165W(i)/DC165WB(i)

Пошук та усунення несправностей

Налаштування пунктів меню

Головне меню	Підменю	Функції	Доступний режим				Сторінка
			Рек. камери	Рек. прогр.	Режим M.Cam*	Рек. M.Play*	
Камера	Автозспоз. (Програм. АЕ)	Вибір функції програмованої автоматичної експозиції	✓				53
	Баланс бел. (Баланс Білого)	Налаштування балансу білого кольору	✓		✓		55
	Цифр. зф-т (Цифр. Ефекти)	Налаштування цифрового слешдфефта	✓				57
	Кино 16:9 (Кино 16:9)	Налаштування режиму ширини 16:9	✓				59
	DIS (DIS)	Вибір стабілізації цифрового зображення	✓				60
	Цифр. зум (Цифр. трансф.)	Вибір цифрової трансфокації	✓				61
Запис (Запис)	Рек. записи (Рек. Зап.)	Вибір швидкості запису	✓	✓			42
	AV Вхoд/Вхoд. (AV вхoд./вхoд.)	Вибір аудіo-/вiдеoвхoду-вихoду		✓			85
	Вирез. вeтpa (Кoмп. вiтpу)	Мiнiмiзацiя шуму вiтpу	✓				50
Память * (Память*)	Кач-во фото (Якiсть фото)	Вибір якості зображення		✓	✓		92
	Удалить (Видал.)	Видалення файлів				✓	98
	Удалить все (Видалити все)	Видалення всіх файлів				✓	99
	Защита (Захист)	Запобігання випадковому видаленню в картці пам'яті				✓	97
	Метка печ. (Позн. друку)	Позначення для друку зображень, записаних на картці пам'яті				✓	104
	Формат (Формат)	Форматування картки пам'яті				✓	100
	Номер файла (№ файлу)	Опції нумерації файлів			✓		93
	Закрыть диск (Фiнал. диск)	Фiналiзацiя диску	✓				82
Диск-менедж.	Отмена закр. (Знят. фiнал.)	Скасування фiналiзацiї диску	✓				84
	Формат (Форм. диск)	Форматування диску	✓				81
	Инф. о диске (Инф. про диск)	Надання інформації про диск	✓	✓			79
	Яркость ЖКД (Яркв. РКД)	Налаштування яскравості тону РК-дисплея	✓	✓	✓	✓	36
Дисплей	Цвет ЖКД (Кoльoр. РКД)	Налаштування кольорових тонів РК-дисплея	✓	✓	✓	✓	36
	Дата/Время (Дата/Час)	Налаштування відображення дати та часу	✓	✓	✓	✓	37

■ : лише VP-DC161(i)/DC161W(i)/DC161WB(i)/DC163(i)/DC165W(i)/DC165WB(i)

* : лише VP-DC163(i)/DC165W(i)/DC165WB(i)

Устранение неполадок

МЕНЮ	ПОДМЕНЮ	Функции	Доступный режим				Стр.
			КАМЕРА	ПЛЕЕР	M.CAMERA*	M.PLAYER*	
Система	Настр. часов	Установка даты/времени	✓	✓	✓	✓	30
	Пульт ДУ ●	Использование пульта дистанционного управления	✓	✓	✓	✓	31
	Звук. сигнал	Установка звукового сигнала при нажатии кнопки	✓	✓	✓	✓	32
	Звук затвора*	Установка звука затвора при фотосъемке			✓		33
	USB соедин.*	Выбор соединения USB				✓	110
	Language	Выбор языка экранной информации	✓	✓	✓	✓	34
	Демонстрац.	Демонстрация функций видеокамеры	✓				35

- : только VP-DC163(i)/DC165W(i)/DC165WB(i)
- * : только VP-DC163(i)/DC165W(i)/DC165WB(i)



MEMORY STICK™

- Название "Memory Stick" и логотип являются товарными знаками Sony Corporation.
- Все другие упоминающиеся здесь названия продуктов могут являться товарными знаками или зарегистрированными товарными знаками соответствующих компаний. Кроме того, символы "™" и "®" в данной инструкции указывается не в каждом случае.



- Изготовлено по лицензии компании Dolby Laboratories.
- "Dolby" и знак в виде двойной буквы D являются товарными знаками компании Dolby Laboratories.

Пошук та усунення несправностей

Головне меню	Підменю	Функції	Доступний режим				Сторінка
			Реж. камери	Реж. прогр.	Режим M.Cam*	Реж. M.Play.*	
Система	Настр. часов (Уст. годин.)	Налаштування дати/часу	✓	✓	✓	✓	30
	Пульт ДУ ● (ДК●)	Використання дистанційного керування	✓	✓	✓	✓	31
	Звук. сигнал (Звук. сигнал)	Налаштування звукового сигналу	✓	✓	✓	✓	32
	Звук затвора* (Звук затвору*)	Налаштування сигналу затвору			✓		33
	USB соедин.* (USB-з'єдн.*)	Вибір пристрою USB				✓	110
	Language	Вибір мови екранного меню	✓	✓	✓	✓	34
	Демонстрац. (Демонстрація)	Демонстрація (Демонстрація)	✓				35

- : лише VP-DC163(i)/DC165W(i)/DC165WB(i)
- * : только VP-DC163(i)/DC165W(i)/DC165WB(i)



MEMORY STICK™

- "Memory Stick" і є торговими марками корпорації Sony.
- Усі інші назви продуктів, які згадуються у даному посібнику користувача, можуть бути торговими марками чи зареєстрованими торговими марками відповідних компаній. Крім того, "™" і "®" не згадуються у кожному випадку в даному посібнику користувача.



- Вироблено за ліцензією Dolby Laboratories.
- "Dolby" та символ подвійної літери D є торговельними знаками Dolby Laboratories.

Технические характеристики

Модель: VP-DC161(i)/DC161W(i)/DC161WB(i)/DC163(i)/DC165W(i)/DC165WB(i)

Система	
Система видеосигнала	Стандарт PAL
Система сжатия видеосигнала	MPEG-2
Система сжатия аудио сигнала	DOLBY® DIGITAL STEREO CREATOR
Качество записи	XP (около 9 Мбит/с), SP (около 6 Мбит/с), LP (около 3 Мбит/с)
Устройство создания изображений	Матрица ПЗС (прибор с зарядовой связью) (800 тысяч пикселей)
Объектив	Объектив F1.6 с 33х (оптической) и 1200х (цифровой) электронной трансфокацией
Диаметр фильтра	Ø30
ЖК-дисплей/Видоискатель	
Размер/число пикселей	VP-DC161(i)/DC163(i): 2,5 дюйма/112000 / VP-DC161W(i)/DC161WB(i)/DC165W(i)/DC165WB(i): 2,7 дюйма/230000
Тип ЖК-дисплея	TFT LCD
Видоискатель	Цветной ЖК-видоискатель
Разъемы	
Выход видеосигнала	1 В п-п (на сопротивлении 75 Ом)
Выход S-Video	Y (сигнал яркости): 1 В п-п, 75 Ом, C (сигнал цветности): 0,286 В п-п, 75 Ом
Выход аудио сигнала	-7,5 дБ (на сопротивлении 600 Ом)
Выход USB	Разъем типа Mini-B
Внешний микрофон	Ø3,5 мм, стерео

Общие характеристики

Источник питания	8,4 В постоянного тока, ионно-литиевая аккумуляторная батарея 7,4 В
Тип источника питания	Ионно-литиевая аккумуляторная батарея, сеть переменного тока (100 В-240 В) 50/60 Гц
Потребляемая мощность (при записи)	5,2 Вт (VP-DC161(i)/DC161(i), ЖК-дисплей/видоискатель), 5,4 Вт (VP-DC161W(i)/DC161WB(i)/DC165W(i)/DC165WB(i), ЖК-дисплей/видоискатель)
Рабочий диапазон температур	0°C-40°C
Диапазон температур хранения	-20°C-60°C
Габаритные размеры	Высота 51,5 мм, длина 87,5 мм, ширина 121,5 мм
Масса	425 г (без ионно-литиевой аккумуляторной батареи и кассеты)
Встроенный микрофон	Всенаправленный стереофонический микрофон
Путь дистанционного управления (только VP-DC163(i)/DC165W(i)/DC165WB(i))	Внутри помещения: более 15 м (по прямой); вне помещения: около 5 м (по прямой)

- Эти технические характеристики и конструкция могут быть изменены без предварительного уведомления.

Технічні характеристики

Назва моделі: VP-DC161(i)/DC161W(i)/DC161WB(i)/DC163(i)/DC165W(i)/DC165WB(i)

Система	
Відеосигнал	PAL
Формат стиснення зображення	MPEG-2
Формат стиснення звуку	DOLBY® DIGITAL STEREO CREATOR
Якість запису	XP (більше 9Мб/с), SP (більше 6Мб/с), LP (більше 3Мб/с)
Формувач відеосигналу	CCD (Пристрій із зарядовим зв'язком) (800к пікселів)
Об'єктив	F1.6 33х(оптичний), 1200х(цифровий) об'єктив електронної трансфокації
Діаметр фільтра	Ø30
РК-дисплей/Видошукач	
Розмір/кількість крапок	VP-DC161(i)/DC163(i): 2,5 дюйми 112к / VP-DC161W(i)/DC161WB(i)/DC165W(i)/DC165WB(i): 2,7 дюйми 230к
Метод РК-дисплея	РК-дисплей з активною матрицею
Видошукач	Кольоровість РК-дисплея
З'єднувачі	
Відеовихід	1Vp-p (з терміналом 75Ω)
Відеовихід S-Video	Y: 1Vp-p, (з терміналом 75Ω), C: 0.286Vp-p, 75Ω
Аудіовихід	-7,5дБ (з терміналом 600Ω)
Вихід USB	З'єднувач тип Mini-B
Зовнішній мікрофон	Ø3,5 стерео

Загальні дані

Джерело живлення	Постійний струм 8,4 В, літєво-полімерна акумуляторна батарея 7,4 В
Тип джерела живлення	Літєво-полімерна акумуляторна батарея, живлення (100 В-240 В) 50/60 Гц
Споживання енергії (запис)	5,2 Вт (VP-DC161(i)/DC161(i), РК-дисплей/видошукач), 5,4 Вт (VP-DC161W(i)/DC161WB(i)/DC165W(i)/DC165WB(i), РК-дисплей/видошукач)
Експлуатаційна температура	0-40°C (32°F-104°F)
Температура зберігання	-20°C ~ 60°C (-4°F ~ 140°F)
Зовнішні габарити	Висота 51,5 мм (2,02 дюйма), довжина 87,5 мм (3,44 дюйма), ширина 121,5 мм (4,78 дюйма)
Вага	425 г (0,936 фунта, 15,17 унції) (без літєво-полімерної акумуляторної батареї)
Внутрішній мікрофон	Всенаправлений стереофонічний мікрофон
Дистанційне управління (лише VP-DC163(i)/DC165W(i)/DC165WB(i))	У приміщенні: більше 15 м (49 футів) (по прямій), на вулиці: більше 5 м (16,4 футів) (по прямій)

- Дані технічні характеристики можуть змінюватися без попередження.

Предметный указатель

- А -	Кач-во фото 92
AF/MF 52	Копирование 88, 89
- В -	- Л -
BLC 47	Литиево-ионный батарейный блок 21
- С -	- М -
Color Nite 48	Метка печ. 104
- D -	Микрофон 45
DIS 60	- Н -
- М -	Номер файла 93
Memory Stick 90	- О -
- P -	Отм. зак. 84
PicBridge 106	Очистка диска 7
- А -	- П -
Автозаслос. 53	Перех. 74
Аксессуары 13	Перемещение изображения 101
AV Вход/Вых. 85	Пульт дистанционного управления 18
- Б -	Пульт ДУ 31
Баланс бел. 55	- P -
Быстрое меню 27	Режим EASY.Q 44
- В -	Режим записи 42
Видоискатель 38	Режимы работы 26
Вырез ветра 50	Резкость 46
Выдержка 51	Ремешок 19
- Д -	- С -
Дата/Время (Дата/Час) 37	Соединение 85
Демонстрац. 35	Список названий 62
Джойстик 26	- У -
Диски 10	Удаление 67, 71, 98
Добавить 72	Удалит 76
- Ж -	Увеличение 66
ЖК-дисплей 36	Установить часы 30
- З -	- Ф -
Закрыть 85	Формат 81, 100
Защита 97	Фотографии 95
Звук затвора 33	Функциональные кнопки 15
Звук сигнала 32	- Ц -
Зум 45	Цифр. зум 61
- И -	Цифр. эф-т 57
Имя 80	Част. удал. 68, 77
Индикатор 49	- Э -
Интерфейс USB 108-115	Экранное меню 28,29
Информация 79	Экспозиция 51
Источник питания 25	Экраниый указатель 62
- К -	- Я -
Карта памяти 90	Язык экранного меню 34

Предметний покажчик

- А -	Налаштування годинника 30
Автофокус / Ручний фокус 52	Наручний ремінець 19
Акcesуари 13	Не закр (Зн. фін.) 84
- Б -	Номер файла (№ файлу) 93
Баланс бел. (Баланс білого) 55	- О -
- В -	Очищення диску 7
Видалення 67, 71, 98	- П -
Вырез ветра (Комп. вітру) 50	Перех. (Перем) 74
Видошукач 38	Під'єднання 85
Витримка затвору 51	Позначка друку 104
- Д -	Пульт дистанційного керування 18
Дата/Время (Дата/Час) 37	Пульт ДУ (ДУ) 31
Автозаслос. (Програм. АЕ) 53	- P -
Демонстрация 35	Режим EASY.Q 44
Джерело живлення 25	Режим запису 42
Джойстик 26	РК-дисплей 36
Диски 10	Робочі режими 26
Добавить (Додати) 72	Рухоме зображення 101
AV Вход/Вых. (AV вхід /вих.) 85	- С -
- Е -	Світлодіод 49
Экранное меню 28,29	Список піктограм 62
- З -	Список заголовків 62
Закрыть (Фінал.) 82	- Т -
Захист 97	Трансокация 45
Звук затвора (Звук затвору) 33	- У -
Звук сигнала (Звук сигнала) 32	Увеличение (Трансокация при відтворенні) 66
Знiження 46	Удалить (Видал.) 77
- I -	- Ф -
Интерфейс USB 108-115	Формат 81, 100
Информация 79	Фотозображення 69, 100
- К -	Функциональнi кнопки 15
Карта пам'яті 90	- Ц -
Карта пам'яті Memory Stick 90	Цифр. зум (Циф. трансф.) 61
Кач-во фото (Якість фото) 92	Цифровий стабілізатор зображення 60
Компенсация переэкспонированного света 47	Цифр. эф-т (Циф. Эффекти) 57
Копіювання 88, 89	- Ч -
- Л -	Част. удал (Част.видал.) 68, 77
Літiєво-полiмерна акумуляторна батарея 21	- Э -
- М -	Экспозиция (Експозиция) 51
Меню швидкого доступу 27	- С -
Микрофон 45	Color Nite 48
Мова екранного меню 34	- P -
- Н -	PicBridge 106
Назва 80	

RUSSIAN

Связывайтесь с SAMSUNG по всему миру

Если у вас есть предложения или вопросы по продуктам Samsung, связывайтесь с информационным центром Samsung.

Region Country	Customer	Care Centre	Web Site
North America	CANADA	1-800-SAMSUNG (726-7864)	www.samsung.com/ca
	MEXICO	01-800-SAMSUNG (726-7864)	www.samsung.com/mx
	U.S.A	1-800-SAMSUNG (726-7864)	www.samsung.com
	ARGENTINE	0800-333-3733	www.samsung.com/ar
	BRAZIL	0800-124-421	www.samsung.com/br
Latin America	CHILE	800-726-7864(SAMSUNG)	www.samsung.com/cl
	COSTA RICA	0-800-507-7267	www.samsung.com/in
	EQUADOR	1-800-10-7267	www.samsung.com/latin
	EL SALVADOR	800-6225	www.samsung.com/latin
	GUATEMALA	1-800-299-0013	www.samsung.com/latin
	JAMAICA	1-800-234-7267	www.samsung.com/latin
	PANAMA	800-7267	www.samsung.com/latin
	PUERTO RICO	1-800-682-3180	www.samsung.com/latin
	REP. DOMINICA	1-800-751-2676	www.samsung.com/latin
	TRINIDAD & TOBAGO	1-800-7267-864	www.samsung.com/latin
VENEZUELA	1-800-100-5303	www.samsung.com/latin	
Europe	BELGIUM	02 201 2418	www.samsung.com/be
	CZECH REPUBLIC	844 000 844	www.samsung.com/cz
	DENMARK	38 322 887	www.samsung.com/dk
	FINLAND	09 693 79 554	www.samsung.com/fin
	FRANCE	08 25 08 65 65 (0,15€/Min)	www.samsung.com/fr
	GERMANY	01805 - 121213 (€ 0,12/Min)	www.samsung.de
	HUNGARY	06 40 985 985	www.samsung.com/hu
	ITALIA	199 153 153	www.samsung.com/it
	LUXEMBURG	02 261 03 710	www.samsung.lu
	NETHERLANDS	0900 20 200 88 (€ 0.10/Min)	www.samsung.com/nl
	NORWAY	231 627 22	www.samsung.com/no
	POLAND	0 801 801 881	www.samsung.com/pl
	PORTUGAL	80 8 200 128	www.samsung.com/pt
	SLOVAKIA	0850 123 989	www.samsung.com/sk
	SPAIN	902 10 11 30	www.samsung.com/es
SWEDEN	08 585 367 87	www.samsung.com/se	
U.K	0870 242 0303	www.samsung.com/uk	
CIS	RUSSIA	8-800-200-0400	www.samsung.ru
	UKRAINE	8-800-502-0000	www.samsung.com/ur
Asia Pacific	AUSTRALIA	1300 362 603	www.samsung.com/au
	CHINA	800-810-5858, 010-6475 1880	www.samsung.com.cn
	HONG KONG	2862 6001	www.samsung.com/hk
	INDIA	3030 8282 1800 1100 11	www.samsung.com/in
	INDONESIA	0800-112-8888	www.samsung.com/id
	JAPAN	0120-327-527	www.samsung.com/jp
	MALAYSIA	1800-88-9999	www.samsung.com/my
	PHILIPPINES	1800-10-SAMSUNG (7267864)	www.samsung.com/ph
	SINGAPORE	1800-SAMSUNG (7267864)	www.samsung.com/sg
	THAILAND	1800-29-3232 02-689-3232	www.samsung.com/th
Middle East & Africa	TAIWAN	0800-329-999	www.samsung.com/tw
	VIETNAM	1 800 588 889	www.samsung.com/vn
	SOUTH AFRICA	0860 7267864 (SAMSUNG)	www.samsung.com/za
	U.A.E	800SAMSUNG (7267864)	www.samsung.com/nea

UKRAINIAN

Зв'яжіться з SAMSUNG WORLD WIDE

Якщо ви маєте коментарі або питання стосовно виробів компанії Samsung, зв'яжіться з центром підтримки користувачів Samsung.

Region Country	Customer	Care Centre	Web Site
North America	CANADA	1-800-SAMSUNG (726-7864)	www.samsung.com/ca
	MEXICO	01-800-SAMSUNG (726-7864)	www.samsung.com/mx
	U.S.A	1-800-SAMSUNG (726-7864)	www.samsung.com
	ARGENTINE	0800-333-3733	www.samsung.com/ar
	BRAZIL	0800-124-421	www.samsung.com/br
Latin America	CHILE	800-726-7864(SAMSUNG)	www.samsung.com/cl
	COSTA RICA	0-800-507-7267	www.samsung.com/in
	EQUADOR	1-800-10-7267	www.samsung.com/latin
	EL SALVADOR	800-6225	www.samsung.com/latin
	GUATEMALA	1-800-299-0013	www.samsung.com/latin
	JAMAICA	1-800-234-7267	www.samsung.com/latin
	PANAMA	800-7267	www.samsung.com/latin
	PUERTO RICO	1-800-682-3180	www.samsung.com/latin
	REP. DOMINICA	1-800-751-2676	www.samsung.com/latin
	TRINIDAD & TOBAGO	1-800-7267-864	www.samsung.com/latin
VENEZUELA	1-800-100-5303	www.samsung.com/latin	
Europe	BELGIUM	02 201 2418	www.samsung.com/be
	CZECH REPUBLIC	844 000 844	www.samsung.com/cz
	DENMARK	38 322 887	www.samsung.com/dk
	FINLAND	09 693 79 554	www.samsung.com/fin
	FRANCE	08 25 08 65 65 (0,15€/Min)	www.samsung.com/fr
	GERMANY	01805 - 121213 (€ 0,12/Min)	www.samsung.de
	HUNGARY	06 40 985 985	www.samsung.com/hu
	ITALIA	199 153 153	www.samsung.com/it
	LUXEMBURG	02 261 03 710	www.samsung.lu
	NETHERLANDS	0900 20 200 88 (€ 0.10/Min)	www.samsung.com/nl
	NORWAY	231 627 22	www.samsung.com/no
	POLAND	0 801 801 881	www.samsung.com/pl
	PORTUGAL	80 8 200 128	www.samsung.com/pt
	SLOVAKIA	0850 123 989	www.samsung.com/sk
	SPAIN	902 10 11 30	www.samsung.com/es
SWEDEN	08 585 367 87	www.samsung.com/se	
U.K	0870 242 0303	www.samsung.com/uk	
CIS	RUSSIA	8-800-200-0400	www.samsung.ru
	UKRAINE	8-800-502-0000	www.samsung.com/ur
Asia Pacific	AUSTRALIA	1300 362 603	www.samsung.com/au
	CHINA	800-810-5858, 010-6475 1880	www.samsung.com.cn
	HONG KONG	2862 6001	www.samsung.com/hk
	INDIA	3030 8282 1800 1100 11	www.samsung.com/in
	INDONESIA	0800-112-8888	www.samsung.com/id
	JAPAN	0120-327-527	www.samsung.com/jp
	MALAYSIA	1800-88-9999	www.samsung.com/my
	PHILIPPINES	1800-10-SAMSUNG (7267864)	www.samsung.com/ph
	SINGAPORE	1800-SAMSUNG (7267864)	www.samsung.com/sg
	THAILAND	1800-29-3232 02-689-3232	www.samsung.com/th
Middle East & Africa	TAIWAN	0800-329-999	www.samsung.com/tw
	VIETNAM	1 800 588 889	www.samsung.com/vn
	SOUTH AFRICA	0860 7267864 (SAMSUNG)	www.samsung.com/za
	U.A.E	800SAMSUNG (7267864)	www.samsung.com/nea

RUSSIAN

ЭТА ВИДЕОКАМЕРА DVD ПРОИЗВЕДЕНА:



Подлежит использованию по назначению в нормальных условиях
Рекомендуемый период: 7 лет



Сертификат № : РОСС КR.AЯ46.В18702



Совместимость с RoHS

Это устройство соответствует "Ограничению по использованию определенных

опасных веществ в электрическом и электронном оборудовании".
В устройстве не используются 6 опасных веществ: кадмий (Cd), свинец (Pb), ртуть (Hg), шестивалентный хром (Cr⁶⁺), полибромированные бифенилы (PBVB), полибромированные полибромированные дифениловые эфиры (PBDE).

UKRAINIAN

ДАНА ВІДЕОКАМЕРА DVD ВИРОБЛЕНА:



Відповідність вимогам RoHS

Наші вироби виготовляються у відповідності з вимогами "Обмеження на використання деяких шкідливих речовин у електричному та електронному устаткуванні", і ми не використовуємо 6 шкідливих матеріалів - кадмій (Cd), свинець (Pb), ртуть (Hg), шестивалентний хром (Cr⁶⁺), полібромдифеніли (PBVBs), полібромдифенілефіри (PBDEs) - у наших виробках.